

Catálogo

de Produtos



2022
v1.0



Sobre a Netafim

Fundada em um Kibbutz em Israel há mais de 50 anos, a Netafim é pioneira e líder mundial em soluções para irrigação. Com atuação em mais de 110 países, chegou ao Brasil na década de 1990, com um portfólio completo de produtos e soluções inovadoras de irrigação por gotejamento, que visam contribuir com o eficiente uso da água, aumentando a produtividade na agricultura e trazendo mais tranquilidade ao produtor rural.

Além de possuir solução completa para irrigação, a Netafim possui equipes técnicas especializadas nas áreas de Engenharia, Produtos, Agronomia e Suporte Técnico.

Somos uma empresa que busca ousar, criar impacto, fazer acontecer e sempre aberta a parceria para o sucesso.

A Netafim é Orgulhosamente Irrigante!



OUSAR

CRIAR IMPACTO

FAZER ACONTECER

PARCERIA PARA O SUCESSO



As informações técnicas contidas neste catálogo traduzem o conhecimento e a experiência acumulados através dos anos por nossos profissionais. Os conceitos descritos são meramente elucidativos e não representam nenhuma responsabilidade ou compromisso de nossa parte. Temos como objetivo fornecer esclarecimentos a nossos usuários de forma simplificada e não nos responsabilizamos por informações nem direitos de terceiros. As imagens contidas neste catálogo são meramente ilustrativas. Consulte sempre a disponibilidade do produto com a equipe comercial Netafim. Revisão: abr/2022.

ÍNDICE

01 / TUBOS E CONEXÕES
pág. 06

02 / MICROASPERSÃO
pág. 26

03 / ASPERSÃO
pág. 36

04 / CULTIVO PROTEGIDO
pág. 52

05 / GOTEJAMENTO
pág. 60

06 / KITS
pág. 92

07 / FILTROS
E ACESSÓRIOS
pág. 96



TUBOS E CONEXÕES

- TUBOS PLASSIN E CONEXÕES PLASSON | pág. 8
- FLEXNET E ACESSÓRIOS | pág. 12
- TUBOS DE POLIETILENO E ACESSÓRIOS | pág. 21





Tubos Plassim

Apresentação

- Tubulação de PVC-U de alta qualidade projetada para transportar água sob pressão.
- Superfície lisa que evita o acúmulo de sedimentos.
- Altamente resistentes à corrosão, produtos químicos e abrasão.
- Produzido de acordo com as normas EN ISO 1452, SI 71452 são adequados para instalação sob alta pressão (PN10).

Aplicação

- Cavaletes.
- Ligação de pressurização.
- Transportes de água em geral.

Dados Técnicos

- Disponíveis em ampla faixa de diâmetros.
- Pressão nominal: 10 bar.

Diâmetro (mm)	Classe de Pressão (bar)	Espessura (mm)	Comprimento (m)	Cor
75	10	3.6	5.6	Branco
90	10	4.3	5.6	Branco
110	10	4.2	5.6	Branco
160	10	6.2	5.6	Branco
225	10	8.6	5.6	Branco

Tubo Plassim PVC PBA



Comprimento	Código	Diâmetro	Embalagem
5,6 metros	75260-003800	DN 75	1
5,6 metros	75260-003900	DN 90	1
5,6 metros	75260-004000	DN 110	1
5,6 metros	75260-004200	DN 160	1
5,6 metros	75260-004300	DN 225	1

Conexões Plasson

Bucha de Redução PVC-U Junta Soldável

Código	Diâmetro	Embalagem
77400-025800	63MX32F	1
77400-026300	75MX63F	1
77400-026100	75MX40F	1
77400-026400	90MX50F	1
77400-026600	90MX75F	1
77400-023100	110MX63F	1
77400-023200	110MX75F	1
77400-023300	110MX90F	1
77400-023400	125MX110F	1
77400-023800	140MX125F	1
77400-024000	160MX110F	1
77400-024100	160MX125F	1
77400-024550	225MX160F	1



Tê PVC-U Junta Soldável

Código	Diâmetro	Embalagem
77400-012800	75	1
77400-012900	90	1
77400-013000	110	1
77400-013100	125	1
77400-013300	160	1
77400-013500	225	1



Curva 90° PVC-U Junta Soldável

Código	Diâmetro	Embalagem
77400-015200	75	1
77400-015300	90	1
77400-015400	110	1
77400-015500	125	1
77400-015700	160	1
77400-015900	225	1



Curva 45° PVC-U Junta Soldável

Código	Diâmetro	Embalagem
77400-029500	75	1
77400-029600	90	1
77400-029700	110	1
77400-029800	125	1
77400-029860	160	1

União PVC-U Junta Soldável

Código	Diâmetro	Embalagem
77400-003900	75	1
77400-004000	90	1
77400-004100	110	1
77400-004400	160	1
77400-004600	225	1

Válvula de Retenção PVC-U Conexão Rosca

Código	Diâmetro	Embalagem
77400-032900	1"	1
77400-032920	2"	1

Adaptador PVC-U Ponta/Bolsa Soldável Para Rosca Macho

Código	Diâmetro	Embalagem
77400-019200	90(75) x 3"	1
77400-028300	75(63) x 2"	1
77400-028500	110(90) x 3"	1

Adaptador de Flange PVC-U Junta Soldável

Código	Diâmetro	Embalagem
77400-002600	75	1
77400-002700	90	1
77400-002800	110	1
77400-003000	160	1
77400-003100	225	1

**Flange PVC-U**

Código	Diâmetro	Embalagem
77400-001800	75	1
77400-001900	90	1
77400-002000	110	1
77400-002200	160	1
77400-002300	225	1

**Solda Plástica PVC Weld-on**

Código	Embalagem
76900-001000	1

**Solução Limpadora Primer Weld-on**

Código	Embalagem
76900-001100	1



Tubos Flexíveis Flexnet™

Apresentação

- Tubo flexível leve e compacto, de fácil armazenamento, instalação, recolhimento e transporte.
- Possui proteção contra raios ultravioletas e produtos químicos.
- Apresenta coloração predominantemente branca que previne o aquecimento da água.

Aplicação

- Redes móveis de irrigação.
- Condução de água.

Dados Técnicos

- Disponível nas versões padrão e HP (Alta Pressão).
- Diâmetros disponíveis: 2", 3" e 4" (Outros diâmetros sob demanda).
- Modelo cego ou com orifícios de 1/2" rosca fêmea, espaçados a cada 0,50m ou 1,50m. (Outros espaçamentos sob demanda).



Dados Técnicos FlexNet™

DN	e (mm)	DE	DI	Máx. pressão de trabalho à 50°C (bar)
2"/ 51 mm	0,75	53,2	51,5	2,5
3"/ 78 mm	0,75	80,0	78,3	2,0
4"/102 mm	0,75	104,2	102,5	1,7
6"/163 mm	0,75	164,7	163,0	1,4
8"/209 mm	0,75	210,7	209,0	1,0
10"/260 mm	0,75	261,7	260,0	0,8
12"/320 mm	0,75	321,7	320,0	0,65

Dados técnicos FlexNet™ HP

DN	e (mm)	DE	DI	Máx. pressão de trabalho à 50°C (bar)
2"/ 51 mm	1,10	53,7	51,5	4,0
3"/ 78 mm	1,10	80,5	78,3	4,0
4"/102 mm	1,10	104,7	102,5	4,0
6"/163 mm	1,10	165,2	163,0	2,8
8"/209 mm	1,10	210,7	209,0	2,0

DN = Diâmetro Nominal
e = espessura de parede do tubo
DE = Diâmetro Externo
DI = Diâmetro Interno



FlexNet™

Código	Diâmetro	Comprimento	Espaçamento
43002-000179	2"	100 m	cego
43002-000420	2"	100 m	0,50 m
43002-000690	2"	100 m	1,50 m
43002-000199	3"	100 m	cego
43002-001060	3"	100 m	0,50 m
43002-002012	3"	100 m	1,50 m
43002-000205	4"	100 m	cego
43002-002523	4"	100 m	0,50 m
43002-003032	4"	100 m	1,50 m

Para outras configurações favor consultar o serviço de atendimento ao cliente Netafim.

**FlexNet™ HP**

Código	Diâmetro	Comprimento	Espaçamento
43000-000530	2"	100 m	cego
43000-006100	2"	100 m	0,50 m
43000-006825	2"	100 m	1,50 m
43000-000560	3"	100 m	cego
43000-009470	3"	100 m	0,50 m
43000-010050	3"	100 m	1,50 m
43000-000600	4"	100 m	cego
43000-013870	4"	100 m	0,50 m
43000-014050	4"	100 m	1,50 m

Para outras configurações favor consultar o serviço de atendimento ao cliente Netafim.



Acessórios Flexnet™

Conector Ranhura/Ranhura

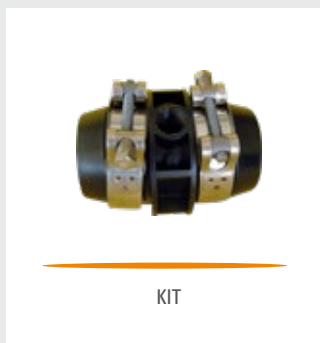

Código	Diâmetro	Embalagem
43040-018000	2"	1
43040-018150	3"	1
43040-018300	4"	1

Conector Ranhura x Rosca Macho



Código	Diâmetro	Embalagem
43040-018050	2"	1
43040-018200	3"	1
43040-018350	4"	1

Conector Ranhura x Soldável KIT



Código	Diâmetro	Embalagem
43040-018100	2" x 50/63	1
43040-018250	3" x 75/90	1
43040-018400	4" x 110	1

Conector Redução



Código	Diâmetro	Embalagem
43040-020300	3" x 2"	1
43040-020400	4" x 3"	1

Conector Tê Anel Azul

Código	Diâmetro	Embalagem
32500-015341	16 mm x 1/2"	1



RM

Conector Cotovelo Anel Azul

Código	Diâmetro	Embalagem
32500-015381	16 mm x 1/2"	1



RM

Conector Tê Twist Lock

Código	Diâmetro	Embalagem
32500-011370	16 mm x 1/2"	1

**Conector Cotovelo Twist Lock**

Código	Diâmetro	Embalagem
32500-011380	16 mm x 1/2"	1



Conector Tê Dentado

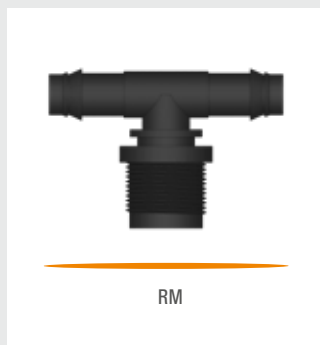

Código	Diâmetro	Embalagem
32500-004450	17 mm x 1/2"	1

Conector Cotovelo Dentado



Código	Diâmetro	Embalagem
32500-006000	17 mm x 1/2"	1

Conector União



Código	Diâmetro	Embalagem
32500-016770	16 mm c/ anel azul	100
32500-016720	16mm s/anel	1
32500-021300	22 mm c/ anel azul	1
32500-020800	22 mm s/ anel	1

Conector Final Typhoon



Código	Diâmetro	Embalagem
32500-016490	16 mm c/ anel azul	100
32500-016450	16mm s/anel	1
32500-060900	22 mm c/ anel azul	1
32500-060950	22 mm s/ anel	1

Conector V Anel Azul

	Código	Diâmetro	Embalagem
	32500-017850	3/4"	1



RF

Conector Múltiplas Saídas Anel Azul

	Código	Diâmetro	Embalagem
3 Saídas	32500-015500	16 mm x 3/4"	1
4 Saídas	32500-015700	16 mm x 3/4"	1
6 Saídas	32500-016550	16 mm x 3/4"	1



RF

Conector Múltiplas Saídas Dentado

	Código	Diâmetro	Embalagem
3 Saídas	32500-005100	17 mm x 3/4"	1
4 Saídas	32500-005300	17 mm x 3/4"	1
6 Saídas	32500-005400	17 mm x 3/4"	1



RF

Niple

	Código	Diâmetro	Embalagem
	78220-007700	1/2" x 3/4"	1

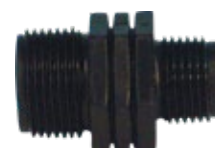

Plug para Flexnet



Código	Diâmetro	Embalagem
42000-027105	1/2"	50

Tubo de Subida



Comprimento	Código	Diâmetro	Embalagem
120 cm	64520-004910	12 mm x 1/2"	1

Estaca Metálica

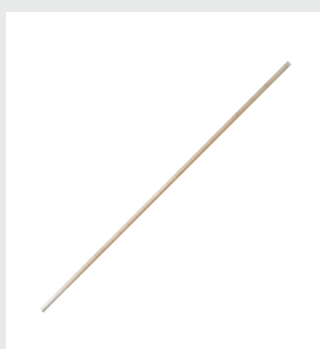

Comprimento	Código	Diâmetro	Embalagem
120 cm	65080-001700	8 mm	1

Netafix

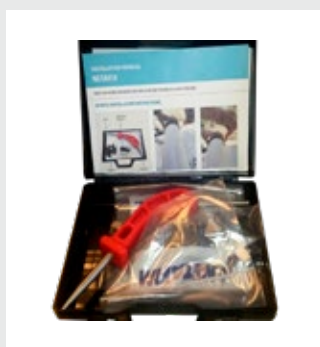

	Código	Embalagem
Kit de Reparo	42000-007000	01
Reposição	42000-007010	20

Conectores Flexnet™

CONEXÃO 16 MM TWD PAREDE FINA 1 SAÍDA RETA 16050 - 16060 - 16080 - 16100 - 16125 - 16150 - 16180					
INICIAL		UNIÃO		FINAL	
32500-015381	CON. COTOVELO 16 MM ANEL AZUL X 1/2" RM	32500-016770	CON. UNIÃO C/ANEL AZ 100/C	32500-016490	CON. FINAL C/ANEL AZ 100/C
32500-011380	CONECTOR COTOVELO TWISTLOCK 16 MM X 1/2"RM	32500-016010	CON. UNIÃO TWIST LOCK 16 MM		

CONEXÃO 16 MM TWD PAREDE FINA 2 SAÍDAS RETAS 16050 16060 16080 16100 16125 16150 16180					
INICIAL		UNIÃO		FINAL	
32500-015341	CONECTOR TE ANEL AZUL X 1/2" RM	32500-016770	CONECTOR UNIAO C/ANEL AZ 100/C	32500-016490	CONECTOR FINAL C/ANEL AZ 100/C
32500-011370	CONECTOR TE TWIST LOCK 16 X 1/2" M X 16 MM	32500-016010	CONECTOR UNIAO TWIST LOCK 16 MM		

CONEXÃO 16 MM TWD PAREDE FINA 2, 3, 4 E 6 SAÍDAS ANGULARES 16050 16060 16080 16100 16125 16150 16180					
INICIAL		UNIÃO		FINAL	
78220-007700	NIPLE 1/2"X3/4"	32500-016770	CONECTOR UNIAO C/ANEL AZ 100/C	32500-016490	CONECTOR FINAL C/ANEL AZ 100/C
32500-017850	CONECTOR "V" ANEL AZUL X 3/4" RF				
32500-015500	CON. MULT. 16 MM 3S ANEL AZUL 3/4" RF				
32500-015700	CON. MULT. 16 MM 4S ANEL AZUL 3/4" RF	32500-016010	CONECTOR UNIAO TWIST LOCK 16 MM		
32500-016550	CON. MULT. 16 MM 6S ANEL AZUL 3/4" RF				

CONEXÃO 16 MM HWD PAREDE GROSSA 1 SAÍDA RETA

16009 16010 16012

INICIAL		UNIÃO		FINAL	
					
32500-006000	CONECTOR COTOVELO DENTADO 17 MM X 1/2"RM	32500-004280	CONECTOR UNIAO DENTADO 16/17 X 16/17 MM	32500-013000	CONECTOR FINAL 16/17

CONEXÃO 16 MM HWD PAREDE GROSSA 2 SAÍDAS RETAS

16009 16010 16012

INICIAL		UNIÃO		FINAL	
					
32500-004450	CONECTOR TE DENTADO 17 MM X 1/2" RM	32500-004280	CONECTOR UNIAO DENTADO 16/17 X 16/17 MM	32500-013000	CONECTOR FINAL 16/17

CONEXÃO 16 MM HWD PAREDE GROSSA 3, 4 E 6 SAÍDAS ANGULARES

16009 16010 16012

INICIAL		UNIÃO		FINAL	
					
78220-007700	NIPLÉ 1/2"X3/4"	32500-004280	CONECTOR UNIAO DENTADO 16/17 X 16/17 MM	32500-013000	CONECTOR FINAL 16/17
32500-005100	CON. MULT 17 MM 3 S DENTADO 3/4" RF				
32500-005300	CON. MULT 17 MM 4 S DENTADO 3/4" RF				
32500-005400	CON. MULT 17 MM 6 S DENTADO 3/4" RF				

Tubos de Polietileno

Apresentação

- Tubo de polietileno de alta resistência e durabilidade.
- Possui proteção contra raios ultravioletas e produtos químicos.
- Produzido sob a norma ISO 9261.

Aplicação

- Redes móveis de irrigação
- Condução de água.
- Nebulizadores.
- Microaspersão.
- Tubo de subida.
- Tubo de comando.



Dados Técnicos

- Disponíveis em ampla faixa de diâmetros.
- Pressão nominal: Variável em função do produto e espessura de parede.

Produto	Diâmetro Nominal (mm)	Espessura de Parede (mm)	Diâmetro Interno (mm)	Pressão Máxima de Trabalho (BAR)
PE 16009	16	0,90	14,20	3
PE 16010	16	1,00	14,20	3,5
PE 16012	16	1,20	14,20	4
PE 18009	18	0,94	16,00	3
PE 20009	20	0,90	17,50	3
PE 20010	20	1,00	17,50	3,5
PE 20012	20	1,20	17,50	4
PE 5X3	5	0,85	3,3	4
PE 6,5X4	6,5	1,25	4	4
PE 8	8	1,25	5,5	10
PE 9X12	12	1,65	8,7	4

Tubos Cegos Netafim

Produto	Código	Comprimento da Bobina (m)	Peso Aproximado
PE 16009	19950-001700	500	20 kg
PE 16010	19950-001450	500	22 kg
PE 16012	19950-001200	400	21 kg
PE 18009	19950-007580	300	23 kg
PE 20009	19950-008800	300	14,50 kg
PE 20010	19950-008700	300	16 kg
PE 20012	19950-008400	300	19,50 kg
PE 5X3	40000-002100	200	-
PE 6,5X4	40000-004900	500	-
PE 8	40000-012700	500	-
PE 9X12	40000-005530	100	-



Acessórios e Conexões

Mini Furador



Código	Diâmetro do orifício	Embalagem
45000-001350	3,5 mm	1

Perfurador alicate 3,0 mm



para PE 16 ou 20 mm

Código	Diâmetro do orifício	Embalagem
45000-001600	3 mm	1

Conector União Dentado



Modelo	Código	Embalagem
4x7 dentado/dentado	63520-006000	1
4x7 dentado/rosca	63520-006100	1

Broca para PVC



Código	Diâmetro do orifício	Embalagem
45000-003200	16 mm	1

Conector Inicial com Chula

Código	Diâmetro	Embalagem
32500-006700	17 mm	1
32500-010300	20 mm	1



C/ Chula

Anel de Borracha (Chula)

Código	Embalagem
Chula Modelo T 32000-007000	1
Chula Modelo P (Bilabial) 32500-010450	1



Modelo P

Modelo T

Para Conector

Conector União Dentado

Código	Diâmetro	Embalagem
32500-004280	16/17 mm	1
32500-007600	20 x 20 mm	1

**Conector Final**

Código	Diâmetro	Embalagem
32500-013000	16/17 mm	1
32500-014400	20 mm	1



Conector Tê Dentado

Código	Diâmetro	Embalagem
32500-050700	16/17 mm	1
32500-008400	20 x 20 mm	1

Conector Cotovelo Dentado

Código	Diâmetro	Embalagem
32500-050800	16/17 mm	1
32500-010000	20 x 20 mm	1

Conector Dentado Rosca Macho

Código	Diâmetro	Embalagem
32500-004400	17 mm x 1/2"	1
32500-008100	20 mm x 3/4"	1

Q-Flex

Código	Diâmetro	Embalagem
32010-002741	16 mm c/anel	100
32010-002631	22 mm ponta lisa	100

Arame para Q-Flex 22 mm

Código	Embalagem
01542-001002	100



Ferramenta de Torcer Arame Q-Flex 22 mm

Código	Embalagem
01542-000020	1

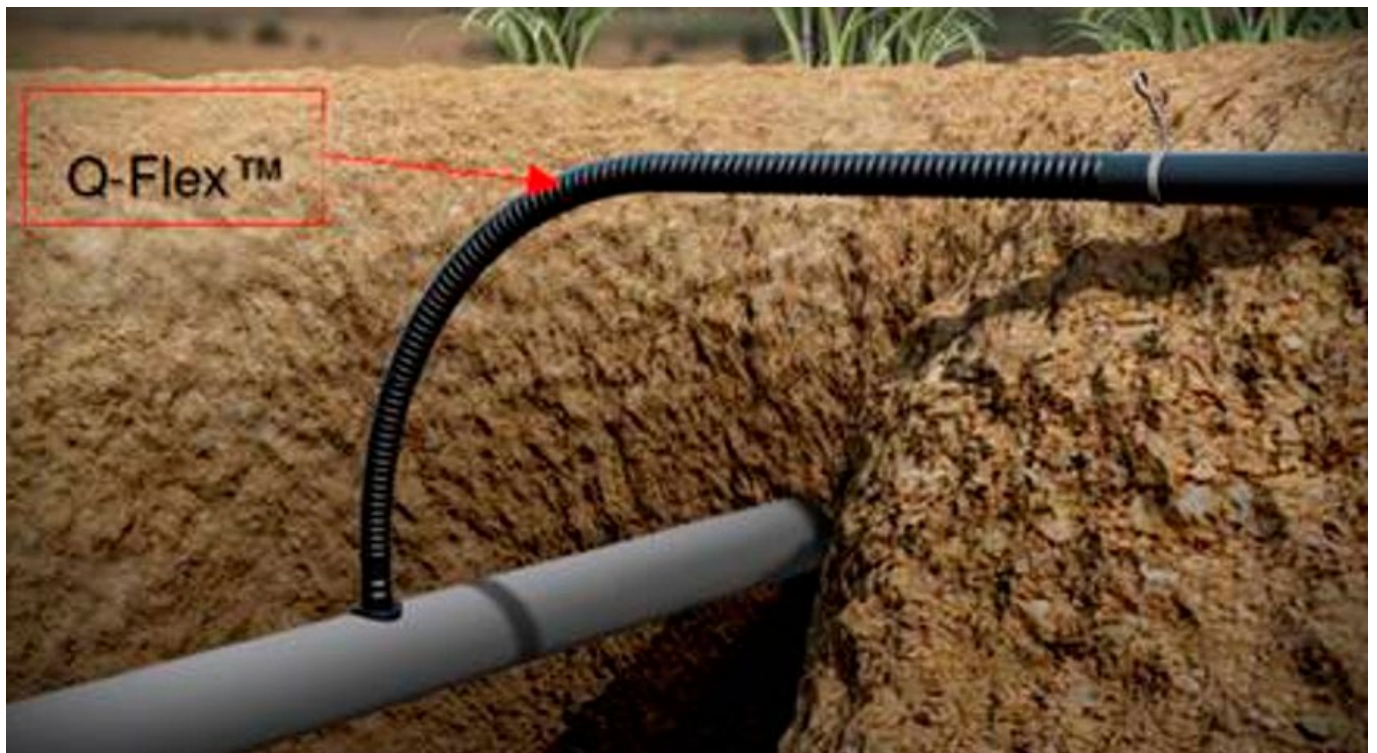
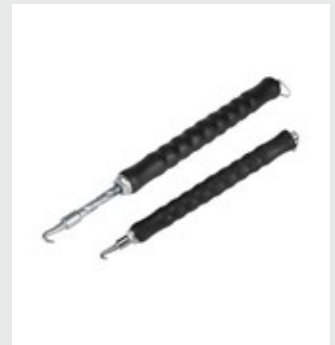

MICROASPERSÃO

- GYRONET | pág. 28
- SUPERNET | pág. 30
- ACESSÓRIOS | pág. 32





Microaspersor Gyronet

Apresentação

- Microaspersor regular (Não autocompensado).
- Possui proteção contra raios ultravioletas e produtos químicos.
- Produzido sob a norma ISO 8026.

Aplicação

- Hortifrutí.
- Árvores frutíferas.
- Produção de mudas.
- Mitigação dos efeitos das geadas.



Dados Técnicos

- Ampla faixa de vazão e bailarinas.
- Conexão autoroscável para microtubos 6,5x4 mm.
- Faixa de pressão de operação: 1,5 a 2,5 bar (Vazão nominal atingida a 1,7 bar).
- Emissor anti-insetos.
- Apresenta gancho superior.
- Filtragem recomendada: 200 micron/80 mesh.

Bocais

Vazão (l/h)	27	40	58	70	90	120	150
Cor	Marrom	Azul	Cinza	Preto	Laranja	Vermelho	Azul Claro



Disponível em 7 vazões diferentes e em 4 opções de bailarinas o GyroNet garante a melhor distribuição de água sob qualquer condição.

- LR (Raio Longo) – Para árvores de grande porte e com grande área radicular.
- SR (Raio Curto) – Para árvores com porte pequeno à médio e média área radicular.
- UD (invertido) – Para aplicações onde o micro aspersor é aplicado invertido.
- LRD & SRD – Bailarinas LR e SR com defletores removíveis para pagamento de mudas*.

Vazão (l/h)	Cor do Bocal	Diâmetro Molhado (m)				
		LR*	SR*	UD**	SRD*	LRD*
27	Marrom	4,0	3,5	-	1,3	1,5
40	Azul	5,5	4,5	5,5	1,3	1,5
58	Cinza	7,0	5,0	7,0	1,3	1,5
70	Preto	7,0	5,5	7,0	1,3	2,0
90	Laranja	7,0	6,0	-	1,3	2,0
120	Vermelho	8,0	6,5	-	1,3	2,0
150	Azul Claro	8,5	7,0	-	2,5	-

Vazão nominal à 1,7 bar de pressão.

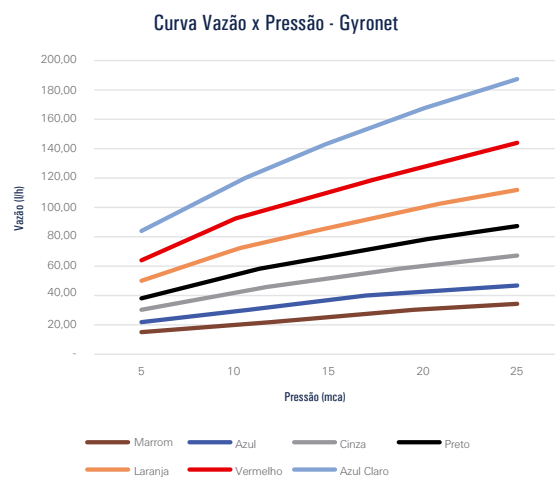

Gyronet LR

Bocal (cor)	Código	Vazão (lph)	Embalagem
Marrom	64000-000803	27	100
Azul	64000-001007	40	100
Cinza	64000-002261	58	100
Preto	64000-002303	70	100
Laranja	64000-003556	90	100
Vermelho	64000-003605	120	100

**Gyronet LR com Microtubo de 60 cm e Conector Dentado**

Bocal (cor)	Código	Vazão (lph)	Embalagem
Marrom	64000-000835	27	50
Azul	64000-001200	40	50
Cinza	64000-002285	58	50
Preto	64000-002500	70	50
Laranja	64000-003570	90	50
Vermelho	64000-003800	120	50

*Para outras configurações, favor consultar o serviço de atendimento ao consumidor Netafim.

**Gyronet SR**

Bocal (cor)	Código	Vazão (lph)	Embalagem
Marrom	64000-008630	27	1
Azul	64000-008650	40	1
Cinza	64000-009910	58	1
Preto	64000-009950	70	1
Laranja	64000-011205	90	1
Vermelho	64000-011250	120	1
Azul Claro	64000-012505	150	1

*Para outras configurações, favor consultar o serviço de atendimento ao consumidor Netafim.

**Gyronet UD**

Bocal (cor)	Código	Vazão (lph)	Embalagem
Azul	64000-099000	40	1
Cinza	64000-100000	58	1
Preto	64000-101000	70	1
Laranja	64000-102000	90	1



Microaspersor SuperNet

Apresentação

- Microaspersor autocompensado.
- Possui proteção contra raios ultravioletas e produtos químicos.
- Produzido sob a norma ISO 8026.

Aplicação

- Hortifruti.
- Árvores frutíferas.
- Produção de mudas.
- Mitigação dos efeitos das geadas.

Dados Técnicos

- Disponíveis em ampla faixa de vazão e bailarinas.
- Conexão autoroscável para microtubos 6,5x4 mm.
- Faixa de pressão de operação: 1,5 a 4,0 bar.
- Emissor anti-insetos.
- Apresenta gancho superior.
- Filtragem recomendada: 200 micron/80 mesh.



Disponível em 9 vazões diferentes e em 4 opções de bailarinas o SuperNet garante a melhor distribuição de água sob qualquer condição.

- LR (Raio Longo) – Para árvores de grande porte e com grande área radicular.
- SR (Raio Curto) – Para árvores com porte pequeno a médio e média área radicular.
- UD (invertido) – Para aplicações onde o microaspersor é aplicado invertido.
- LRD & SRD – Bailarinas LR e SR com defletores removíveis para pegamento de mudas*.

Vazão (l/h)	Cor do Bocal	Diâmetro Molhado (m)				
		LR*	SR*	UD**	SRD*	LRD*
20	roxo	4,5	2,5	-	1,8	1,5
30	marrom	6,0	3,5	3,5	1,8	1,5
35	azul claro	6,0	3,5	4,0	1,8	1,5
40	azul	6,0	3,5	4,0	1,8	1,5
50	verde	7,0	4,5	4,0	1,8	1,5
58	cinza	7,0	4,5	4,0	1,8	1,5
70	preto	7,0	5,0	4,0	1,8	2,0
90	laranja	7,0	5,0	-	2,0	2,0
110	vermelho	8,0	6,5	-	2,0	2,0

* diâmetro molhado a 20 cm de altura do solo.

** diâmetro molhado a 50 cm de altura do solo

Bocais

Vazão (l/h)	20	30	35	40	50	58	70	90	110
Cor	Roxo	Marrom	Azul Claro	Azul	Verde	Cinza	Preto	Laranja	Vermelho

SuperNet LR

Bocal (cor)	Código	Vazão (lph)	Embalagem
Roxo	63500-000051	20	50
Marrom	63500-054650	30	1
Azul Claro	63500-055719	35	50
Azul	63500-055950	40	1
Verde	63500-057250	50	1
Cinza	63500-058555	58	50
Preto	63500-059855	70	50
Laranja	63500-061150	90	1
Vermelho	63500-062450	110	1

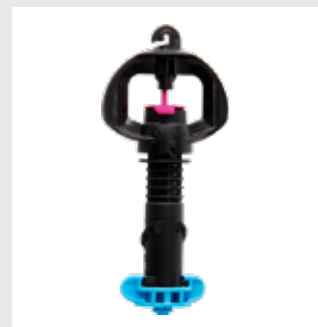
**SuperNet LR com Microtubo de 60 cm e Conector Dentado**

Bocal (cor)	Código	Vazão (lph)	Embalagem
Roxo	63500-053550	20	1
Marrom	63500-054850	30	1
Azul Claro	63500-055725	35	1
Azul	63500-056150	40	1
Verde	63500-057450	50	1
Cinza	63500-058750	58	1
Preto	63500-060050	70	1
Laranja	63500-000005	90	1
Vermelho	63500-062650	110	1

*Para outras configurações, favor consultar o serviço de atendimento ao consumidor Netafim.

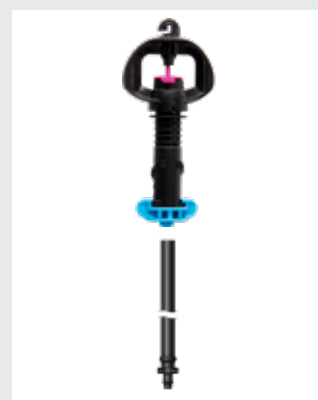
**SuperNet SR**

Bocal (cor)	Código	Vazão (lph)	Embalagem
Roxo	63500-074150	20	1
Marrom	63500-075420	30	1
Azul Claro	63500-075450	35	1
Azul	63500-076750	40	1
Verde	63500-078050	50	1
Cinza	63500-079350	58	1
Preto	63500-080650	70	1
Laranja	63500-081950	90	1
Vermelho	63500-083250	110	1

*Para outras configurações, favor consultar o serviço de atendimento ao consumidor Netafim.

**SuperNet UD**

Bocal (cor)	Código	Vazão (lph)	Embalagem
Marrom	63500-180000	30	1
Azul Claro	63500-181000	35	1
Azul	63500-182000	40	1
Verde	63500-183000	50	1
Cinza	63500-184000	58	1
Preto	63500-185000	70	1



Acessórios e Conexões

Bocal Gyronet



Bocal (cor)	Código	Vazão (lph)	Embalagem
Marrom	64020-000900	27	1
Azul	64020-001100	40	1
Cinza	64020-001150	58	1
Preto	64020-001200	70	1
Laranja	64020-001210	90	1
Vermelho	64020-001400	120	1
Azul Claro	64020-001600	150	1

Diafragma SuperNet



Código	Embalagem
63520-005630	1

Bocal SuperNet



Bocal (cor)	Código	Vazão (lph)	Embalagem
Roxo	63520-004910	20	1
Marrom	63520-004920	30	1
Azul Claro	63520-004930	35	1
Azul	63520-004940	40	1
Verde	63520-004950	50	1
Cinza	63520-004960	58	1
Preto	63520-004970	70	1
Laranja	63520-004980	90	1
Vermelho	63520-004990	110	1

Bailarinas GyroNet & SuperNet



Modelo	Código	Vazão (lph)	Embalagem
LR Roxa 27/40	63520-005100	27 a 40	1
LR Preta 50/100	63520-005000	50 a 110	1
LRD Roxa 27/40	63520-005160	27 a 40	1
LRD Preta 50/100	63520-005150	50 a 110	1
SR Azul	63520-005200	Todas	1
SRD Azul	63520-005300	Todas	1
UD Verde	63520-005180	Todas	1

Ganchos Gyronet & SuperNet

Modelo	Código	Embalagem
Gancho Superior	63520-005450	1
Gancho Everspin	63520-011400	1
Gancho c/ Mola	63520-011500	1

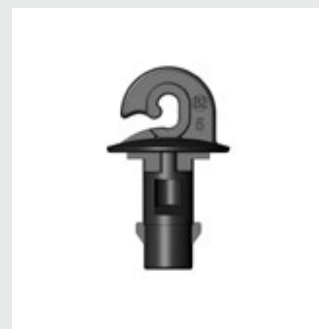
**Ponte GyroNet & SuperNet**

Código	Embalagem
63520-005500	1

**Protetor de Tronco GyroNet & SuperNet**

Código	Embalagem
63520-005800	1

**Suporte**

Modelo	Código	Estaca	Embalagem
GyroNet	64020-002000	6 mm	1
SuperNet	63520-005950	6 mm	1



Estaca



Modelo	Código	Comprimento	Embalagem
GyroNet	63000-009800	30 cm	1
GyroNet	63000-019120	50 cm	1
SuperNet	63520-005900	30 cm	1

Microtubo



	Código	Comprimento	Embalagem
com Conector Dentado	63000-005900	60 cm	1
com Conector Dentado	63000-007200	90 cm	1
com Conector Dentado	63000-008400	120 cm	1
PEBD/PEBDL 6,5X4 MM	40000-004900	500 m	1

Conector União Dentado



Modelo	Código	Embalagem
4x7 dentado/dentado	63520-006000	1
4x7 dentado/rosca	63520-006100	1

ASPERSÃO

- GYRONET TURBO | pág. 39
- MEGANET | pág. 40
- LWP 2450 | pág. 42
- D-NET 8550 | pág. 43
- D-NET 9575 | pág. 45
- HWP 2475 | pág. 47
- ACESSÓRIOS E CONEXÕES PARA ASPERSÃO | pág. 48



O melhor DESEMPENHO

Da indústria para qualquer aplicação em hortifrúti.



GyroNet Turbo

Apresentação

- Aspersor regular (não autocompensado).
- Irrigação em condições de baixa pressão de água.
- Possui proteção contra raios ultravioletas e produtos químicos.
- Produzido sob a norma ISO 8026.

Aplicação

- Hortifrutí.
- Produção de mudas.
- Irrigação de campo aberto em geral.

Dados Técnicos

- Ampla faixa de vazão.
- Faixa de pressão de operação: 2,0 a 3,0 bar (Vazão nominal atingida a 2,2 bar).
- Conexão rosca macho de 1/2".
- Trajetória da água: 24 graus.

GyroNet Turbo

Código	Vazão Nominal (L/H)	Embalagem
64100-002040	200	1
64100-003050	250	1
64100-004040	300	1
64100-004940	400	1
64100-006000	500	1

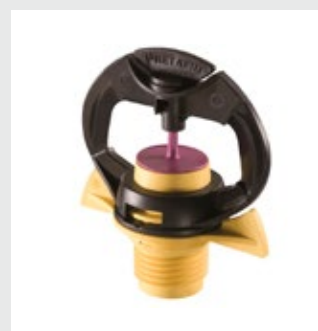

MegaNet

Apresentação

- Aspersor pop-up regular (não autocompensado).
- Pode ser autocompensado acoplado a um regulador de pressão.
- Possui proteção contra raios ultravioletas e produtos químicos.
- Produzido sob a norma ISO 8026.

Aplicação

- Hortifrutí.
- Pastagem.
- Produção de mudas.
- Mitigação dos efeitos de geadas.
- Irrigação de campo aberto em geral.

Dados Técnicos

- Ampla faixa de vazão.
- Faixa de pressão de operação: 2,0 a 3,0 bar (Vazão nominal atingida a 2,3 bar).
- Conexão rosca macho de 1/2".
- Trajetória da água: 15 e 24 graus.
- Dois jatos simétricos.
- Filtro interno de tela.
- Pop-up (partes internas sempre protegidas).

MegaNet™



Cor do Bocal	Vazão Nominal	Código 24D	Código 15 D	Embalagem
Amarelo	200	63600-001700	63600-004900	1
Roxo	250	63600-001750	63600-004950	1
Verde	350	63600-001000	63600-005000	1
Azul	450	63600-002000	63600-006000	1
Marrom	550	63600-003000	63600-007000	1
Laranja	650	63600-004000	63600-008000	1
Vermelho	750	63600-004500	63600-009000	1

MegaNet™ 15D

Tamanho do bocal (mm)	Cor	Pressão de trabalho (bar)	Vazão (l/h)	Diâmetro Molhado* (m)	Espaçamento (m x m) Precipitação Horária (mm/hora)							
					7 x 8	8 x 8	8 x 10	9 x 9	10 x 10	10 x 11	10 x 12	
1.85	Amarelo	2.5	210	11.0	3.6	3.3						
		3.0	230	11.0	3.8	3.6						
2.06	Roxo	2.5	258	12.0	4.4	4.0						
		3.0	283	12.0	4.8	4.4						
2.44	Verde	2.5	362	14.0	5.9	5.6	4.5	4.4	3.6			
		3.0	396	14.0	6.5	6.2	5.0	4.9	4.0			
2.79	Azul	2.5	461	17.0	8.1	7.2	5.8	5.7	4.6	4.2	3.9	
		3.0	505	17.0	8.7	7.9	6.3	6.2	5.0	4.6	4.2	
3.08	Marrom	2.5	553	18.0	10.0	8.6	6.9	7.2	5.5	5.0	4.6	
		3.0	605	18.0	10.1	9.5	7.6	7.5	6.1	5.5	5.1	
3.37	Laranja	2.5	678	18.0	11.5	10.6	8.5	8.4	6.8	6.2	5.7	
		3.0	743	18.0	12.3	11.6	9.3	9.2	7.4	6.8	6.2	
3.68	Vermelho	2.5	785	18.0	13.4	12.3	9.8	9.7	7.9	7.1	6.6	
		3.0	860	19.0	15.0	13.4	10.7	10.6	9.6	7.8	7.2	

* Pelo menos 0.5 mm/h ** tabela do desempenho preparada em condições de laboratório com emissor a 1.0 m acima do solo.

	CU => que 92%		CU => 88% e < 92%		CU => 86% e < 88%		CU < 86%
--	---------------	--	-------------------	--	-------------------	--	----------

MegaNet™ 24D

Tamanho do bocal (mm)	Cor	Pressão de trabalho (bar)	Vazão (l/h)	Diâmetro Molhado* (m)	Espaçamento (m x m) Precipitação Horária (mm/hora)						
					7 x 8	8 x 8	8 x 10	9 x 9	10 x 10	10 x 11	10 x 12
1.85	Amarelo	2.5	210	14.0	3.8	3.3	2.6	2.6	2.1	1.9	1.8
		3.0	230	14.0	4.1	3.6	2.9	2.8	2.3	2.1	1.9
2.06	Roxo	2.5	258	14.0	4.6	4.0	3.2	3.2	2.6	2.3	2.2
		3.0	283	14.0	5.1	4.4	3.5	3.5	2.8	2.6	2.4
2.44	Verde	2.5	362	14.0	6.5	5.7	4.5	4.4	3.6	3.3	3.0
		3.0	396	14.0	7.1	6.2	4.3	4.9	4.0	3.6	3.3
2.79	Azul	2.5	461	16.0	8.2	7.2	5.8	5.7	4.6	4.2	3.8
		3.0	505	16.0	9.0	7.9	6.3	6.2	5.0	4.6	4.2
3.08	Marrom	2.5	553	16.0	9.9	8.6	6.9	6.8	5.5	5.0	4.6
		3.0	605	16.0	10.8	9.5	7.6	7.5	6.1	5.5	5.0
3.37	Laranja	2.5	678	16.0	12.1	10.6	8.5	8.4	6.8	6.2	5.7
		3.0	743	16.0	13.3	11.6	9.3	9.2	7.4	6.8	6.2
3.68	Vermelho	2.5	785	17.0	14.0	12.3	9.8	9.7	7.9	7.1	6.6
		3.0	860	17.0	15.3	13.4	10.7	10.6	8.6	7.8	7.2

* Pelo menos 0.5 mm/h ** tabela do desempenho preparada em condições de laboratório com emissor a 1.0 m acima do solo.

	CU => que 92%		CU => 88% e < 92%		CU => 86% e < 88%		CU < 86%
---	---------------	---	-------------------	---	-------------------	---	----------

LWP 2450

Apresentação

- Aspersor de impacto regular (não autocompensado).
- Irrigação em condições de baixa pressão de água.
- Possui proteção contra raios ultravioletas e produtos químicos.
- Produzido sob a norma ISO 8026.

Aplicação

- Hortifrutí.
- Pastagem.
- Produção de mudas.
- Irrigação de campo aberto em geral.

Dados Técnicos

- Ampla faixa de vazão.
- Faixa de pressão de operação: 1,0 a 2,0 bar (Vazão nominal atingida a 1,5 bar).
- Conexão rosca macho de 1/2".
- Trajetória da água: 24 graus.

LWP 2450



Cor do Bocal	Código	Tamanho do Bocal (mm)	Vazão Nominal (L/H)	Embalagem
Branco + Verde Limão	60100-004000	2.0 +1.8	350	1
Marrom + Verde Limão	60100-004001	2.2 +1.8	380	1
Roxo + Verde Limão	60100-004002	2.5 + 1.8	450	1

*Vazões nominais a 1,5 bar de pressão.

Bocal (mm)	Cor	Pressão de trabalho (bar)	Vazão (l/h)	Diâmetro Molhado* (m)	Espaçamento (m x m) Precipitação Horária (mm/hora)				
					8 x 8	8 x 10	9 x 9	9 x 10	10 x 10
2.0 + 1.8	Branco + Verde-Limão	1.0	286	17	4.5	3.6	3.5	3.2	2.9
		1.5	350	20	5.5	4.4	4.3	3.9	3.5
		2.0	404	21	6.3	5.1	5.0	4.5	4.0
2.2 + 1.8	Marrom + Verde-Limão	1.0	310	18	4.8	3.9	3.8	3.4	3.1
		1.5	380	20	5.9	4.8	4.7	4.2	3.8
		2.0	439	21	6.9	5.5	5.4	4.9	4.4
2.5 + 1.8	Roxo + Verde-Limão	1.0	367	19	6.4	5.1	5.0	4.5	4.1
		1.5	450	21	7.0	5.6	5.6	5.0	4.5
		2.0	520	22	9.0	7.2	7.1	6.4	5.8

* Pelo menos 0.5 mm/h ** tabela do desempenho preparada em condições de laboratório com emissor a 1.0 m acima do solo.

	CU => que 92%		CU => 88% e < 92%		CU => 86% e < 88%		CU < 86%
---	---------------	---	-------------------	---	-------------------	---	----------

D-NET 8550 & D-NET 8550 AA (Setorial)

Apresentação

- Emissor de impacto regular ou autocompensado com exclusivo braço 3D.
- Possui proteção contra raios ultravioletas e produtos químicos.
- Produzido sob a norma ISO 8026.
- Os modelos D-NET FR (PC) são autocompensados permitindo aplicações sem variação de vazão e instalação em linhas mais longas.
- Os modelos D-NET™ AA são setoriais e seu ângulo de rotação pode ser ajustado conforme a necessidade.

Aplicação

- Hortifruti.
- Pastagem.
- Irrigação de campo aberto em geral.

Dados Técnicos

- Ampla faixa de vazão.
- Faixa de pressão de operação: 2,0 a 3,0 bar (Vazão nominal atingida a 2,5 bar).
- Conexão rosca macho de 1/2".
- Trajetória da água: 24 graus.

D-Net™ 8550

Cor do Bocal	Código	Tamanho do Bocal (mm)	Vazão Nominal (L/H)	Embalagem
Cinza + Verde Limão	60100-000990	2.3 + 1.8	510	1
Roxo + Verde Limão	60100-001000	2.5 + 1.8	580	1
Laranja + Verde Limão	60100-001010	2.9 + 1.8	680	1
Verde + Verde Limão	60100-001030	3.2 + 1.8	810	1
Azul + Verde Limão	60100-001040	3.5 + 1.8	940	1
Azul + Amarelo	60100-001045	3.5 + 2.5	1135	1
Preto + Amarelo	60100-001046	4.0 + 2.5	1275	1

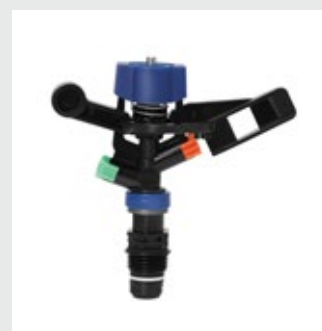

D-Net™ 8550 FR PC - Autocompensado



Cor do Bocal	Código	Tamanho do Bocal (mm)	Vazão Nominal (L/H)	Embalagem
Branco e Vermelho	60100-001421	-	590	1
Marrom e Vermelho	60100-001422	-	680	1
Rosa e Vermelho	60100-001423	-	800	1

D-Net™ 8550 AA - Setorial



Cor do Bocal	Código	Tamanho do Bocal (mm)	Vazão Nominal (L/H)	Embalagem
Laranja	60100-004350	2.9	500	100
Verde	60100-004351	3.2	630	100

*vazão nominal a 2.5 bar

Tabela de Desempenho D-Net™ 8550

Tamanho do bocal (mm)	Cor dos Bocais	Pressão de trabalho (bar)	Vazão (l/h)	Diâmetro Molhado* (m)	Espaçamento (m x m) Precipitação Horária (mm/hora)			
					10 x 12	11 x 12	12 x 12	13 x 12
2.3 + 1.8	Cinza + verde limão	1.5	395	18	3.5	3.2	2.9	2.1
		2.0	456	18	3.5	3.2	2.9	2.7
		2.5	510	19	4.4	4.0	3.7	3.4
		3.0	559	19	4.8	4.4	4.0	3.7
2.5 + 1.8	Roxo + verde limão	1.5	449	18	3.7	3.4	3.1	2.9
		2.0	519	19	4.4	4.0	3.6	3.3
		2.5	580	19	4.9	4.4	4.0	3.7
		3.0	635	20	5.4	4.9	4.5	4.2
2.9 + 1.8	Laranja + verde limão	1.5	527	18	4.4	4.0	3.7	3.4
		2.0	608	19	5.1	4.6	4.2	3.9
		2.5	680	20	5.7	5.1	4.7	4.3
		3.0	745	20	6.2	5.6	5.2	4.8
3.2 + 1.8	Verde + verde limão	1.5	627	18	5.2	4.8	4.4	4.0
		2.0	724	19	6.1	5.5	5.0	4.7
		2.5	810	21	6.8	6.1	5.6	5.2
		3.0	887	21	7.4	6.7	6.2	5.7
3.5 + 1.8	Azul + verde limão	1.5	728	18	6.0	5.5	5.0	4.6
		2.0	841	19	7.0	6.4	5.8	5.4
		2.5	940	21	7.9	7.1	6.5	6.0
		3.0	1030	21	8.6	7.8	7.2	6.6

Tamanho do bocal (mm)	Cor dos Bocais	Pressão de trabalho (bar)	Vazão (l/h)	Diâmetro Molhado* (m)	Espaçamento (m x m) Precipitação Horária (mm/hora)			
					9 x 14	9 x 15	10 x 14	10 x 15
3.5 + 2.5	Azul + Amarelo	2.0	1015	22	8.1	7.5	7.3	6.8
		2.5	1135	22	9.0	8.4	8.1	7.6
		3.0	1243	22	9.9	9.2	8.9	8.3
4.0 + 2.5	Preto + Amarelo	2.0	1145	22	9.1	8.5	8.2	7.6
		2.5	1275	22	10.1	9.4	9.1	8.5
		3.0	1397	22	11.1	10.3	10.0	9.3

* Pelo menos 0.5 mm/h ** tabela do desempenho preparada em condições de laboratório com emissor a 1.0 m acima do solo.

CU => que 92%
 CU => 88% e < 92%
 CU => 86% e < 88%
 CU < 86%

D-NET 9575 & D-NET 9575 AA (Setorial)

Apresentação

- Emissor de impacto regular com exclusivo braço 3D.
- Possui proteção contra raios ultravioletas e produtos químicos.
- Produzido sob a norma ISO 8026.
- Os modelos D-NET™ AA são setoriais e seu ângulo de rotação pode ser ajustado conforme a necessidade.

Aplicação

- Hortifrutí.
- Pastagem.
- Irrigação de campo aberto em geral.

Dados Técnicos

- Ampla faixa de vazão.
- Faixa de pressão de operação: 2,0 a 4,0 bar (Vazão nominal atingida a 3,0 bar).
- Conexão rosca macho de 3/4".
- Trajetória da água: 24 graus.

D-Net™ 9575

Cor do Bocal	Código	Tamanho do Bocal (mm)	Vazão Nominal (L/H)	Embalagem
Azul + Amarelo	60100-002000	3.57 + 2.5	1200	1
Verde + Amarelo	60100-002010	3.96 + 2.5	1400	1
Verde + Amarelo	60100-002020	4.36 + 2.5	1600	1
Amarelo + Amarelo	60100-002030	4.76 + 2.5	1800	1
Preto + Amarelo	60100-002040	5.10 + 2.5	2000	1

*vazão nominal a 3.0 bar



D-Net™ 9575 AA - Setorial

Cor do Bocal	Código	Tamanho do Bocal (mm)	Vazão Nominal (L/H)	Embalagem
Azul	60100-002190	3.57	850	1
Verde	60100-002191	3.96	1030	1





*vazão nominal a 3.0 bar



Tabela de Desempenho D-Net™ 9575

Tamanho do bocal (mm)	Cor dos Bocais	Pressão de trabalho (bar)	Vazão (l/h)	Diâmetro Molhado* (m)	Espaçamento (m x m) Precipitação Horária (mm/hora)					
					12 x 12	12 x 15	12 x 18	15 x 15	15 x 18	18 x 18
3.57 + 2.5	Azul + Amarelo	2.0	980	22.0	6.8	5.4	4.5	4.4		
		2.5	1095	22.0	7.6	6.1	5.1	4.9		
		3.0	1200	23.0	8.3	6.7	5.6	5.3		
		3.5	1296	24.0	9.0	7.2	6.0	5.8	4.8	
		4.0	1385	24.0	9.6	7.7	6.4	6.2	5.1	
3.96 + 2.5	Verde + Amarelo	2.0	1145	23.0	8.0	6.4	5.3	5.1	4.2	
		2.5	1280	24.0	8.9	7.1	5.9	5.7	4.7	
		3.0	1400	25.0	9.7	7.8	6.5	6.2	5.2	
		3.5	1515	25.0	10.5	8.4	7.0	6.7	5.6	
4.36 + 2.5	Cinza + Amarelo	4.0	1620	26.0	11.3	9.0	7.5	7.2	6.0	5.0
		2.0	1306	23.0	9.1	7.3	6.0	5.8	4.8	
		2.5	1460	25.0	10.1	8.1	6.8	6.5	5.4	
		3.0	1600	25.0	11.1	8.9	7.4	7.1	5.9	4.9
		3.5	1727	26.0	12.0	9.6	8.0	7.7	6.4	5.3
4.76 + 2.5	Amarelo + Amarelo	4.0	1620	26.0	12.8	10.3	8.5	8.2	6.8	5.7
		2.0	1471	22.0	10.2	8.2	6.8	6.5		
		2.5	1645	25.0	11.2	9.1	7.6	7.3	6.1	
		3.0	1800	26.0	12.5	10.0	8.3	8.0	6.7	5.6
		3.5	1946	27.0	13.5	10.8	9.0	8.6	7.2	6.0
5.10 + 2.5	Preto + Amarelo	4.0	2081	28.0	14.5	11.6	9.6	9.2	7.7	6.4
		2.0	1632	22.0	11.3	9.1	7.6	7.3		
		2.5	1825	25.0	12.7	10.1	8.4	8.1	6.8	
		3.0	2000	27.0	13.9	11.1	9.3	8.9	7.4	6.2
		3.5	2160	28.0	15.0	12.0	10.0	9.6	8.0	6.7
		4.0	2310	29.0	16.0	12.8	10.7	10.3	8.6	7.1

* Pelo menos 0.5 mm/h ** tabela do desempenho preparada em condições de laboratório com emissor a 1.0 m acima do solo.

	CU => que 92%		CU => 88% e < 92%		CU => 86% e < 88%		CU < 86%
--	---------------	--	-------------------	--	-------------------	--	----------

HWP 2475

Apresentação

- Emissor de impacto regular.
- Possui proteção contra raios ultravioletas e produtos químicos.
- Produzido sob a norma ISO 8026.

Aplicação

- Hortifrutí.
- Pastagem.
- Grãos.
- Irrigação de campo aberto em geral.
- Aplicação de águas residuárias.

Dados Técnicos

- Ampla faixa de vazão.
- Faixa de pressão de operação: 3,0 a 4,0 bar (Vazão nominal atingida a 3,5 bar).
- Conexão rosca macho de 3/4".
- Trajetória da água: 24 graus.

HWP 2475

Cor do Bocal	Código	Tamanho do Bocal (mm)	Vazão Nominal (L/H)	Embalagem
Preto + Amarelo	60100-004200	5.15 + 2.50	2150	1
Laranja + Preto	60100-004201	5.50 + 3.17	2735	1
Roxo + Preto	60100-004202	5.96 + 3.17	3060	1

*vazão nominal a 3.5 bar



Tamanho do bocal (mm)	Cor	Pressão de trabalho (bar)	Vazão (l/h)	Diâmetro Molhado* (m)	Espaçamento (m x m) Precipitação Horária (mm/hora)						
					12 x 12	12 x 15	12 x 18	15 x 15	15 x 18	18 x 18	20 x 20
5.15 + 2.50	Preto + Amarelo	3.0	1990	29	13.8	11.1	9.2	8.8	7.4	6.1	5.0
		3.5	2150	30	14.9	11.9	10.0	9.6	8.0	6.6	5.4
		4.0	2298	31	16.0	12.8	10.6	10.2	8.5	7.1	5.7
5.50 + 3.17	Laranja + Preto	3.0	2532	30	17.6	14.1	11.7	11.3	9.4	7.8	6.3
		3.5	2735	33	19.0	15.2	12.7	12.2	10.1	8.4	6.8
		4.0	2924	35	20.3	16.2	13.5	13.0	10.8	9.0	7.3
5.96 + 3.17	Roxo + Preto	3.0	2833	31	19.7	15.7	13.1	12.6	10.5	8.7	7.1
		3.5	3060	33	21.3	17.0	14.2	13.6	11.3	9.4	7.7
		4.0	3271	34	22.7	18.2	15.1	14.5	12.1	10.1	8.2

* Pelo menos 0.5 mm/h ** tabela do desempenho preparada em condições de laboratório com emissor a 1.0 m acima do solo.

	CU => que 92%		CU => 88% e < 92%		CU => 86% e < 88%		CU < 86%
---	---------------	---	-------------------	---	-------------------	---	----------

Acessórios e Conexões

Bocais LWP 2450



Cor	Posição	Código	Tamanho do Bocal (mm)	Embalagem
Marrom	Frontal	60101-000834	2.20	500
Branco	Frontal	60101-000833	2.00	500
Roxo	Frontal	60101-000801	2.50	500
Verde	Traseiro	60101-000806	1.80	500

Bocais HWP 2475

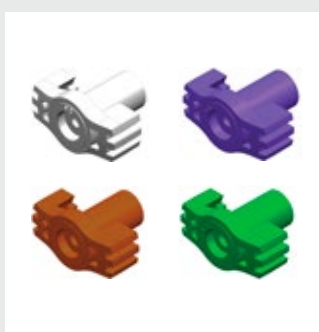

Cor	Posição	Código	Tamanho do Bocal (mm)	Embalagem
Preto	Frontal	60101-000854	5.10	250
Laranja	Frontal	60101-000855	5.50	250
Roxo	Frontal	60101-000856	5.96	250
Amarelo	Traseiro	60101-000807	2.50	500
Preto	Traseiro	60101-000809	3.17	500

Bocais D-Net 8550

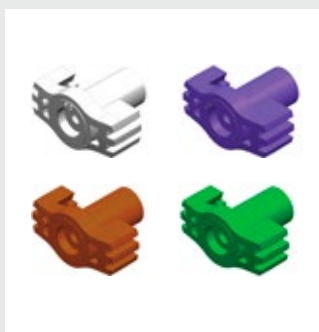

Cor do Bocal	Posição	Código	Tamanho do Bocal (mm)	Embalagem
Cinza	Frontal	60101-000800	3.20	500
Roxo	Frontal	60101-000801	2.50	500
Laranja	Frontal	60101-000802	2.90	500
Verde	Frontal	60101-000803	3.20	500
Azul	Frontal	60101-000804	3.50	500
Preto	Frontal	60101-000805	4.00	500
Verde Limão	Traseiro	60101-000806	1.80	500
Amarelo	Traseiro	60101-000807	2.50	500

Bocais D-Net 8550 FR PC

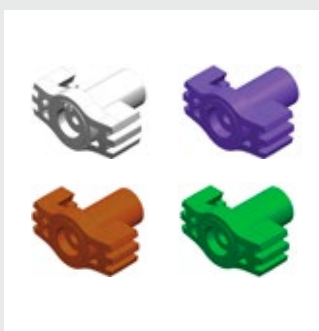

Cor do Bocal	Posição	Código	Tamanho do Bocal (mm)	Embalagem
Branco	Frontal	60101-001020	-	500
Marrom	Frontal	60101-001021	-	500
Rosa	Frontal	60101-001022	-	500
Vermelho	Traseiro	60101-00102	-	500

Bocais D-Net 9575

Cor do Bocal	Posição	Código	Tamanho do Bocal (mm)	Embalagem
Azul	Frontal	60101-000850	3.57	250
Verde	Frontal	60101-000851	3.96	250
Cinza	Frontal	60101-000852	4.36	250
Amarelo	Frontal	60101-000853	4.76	250
Preto	Frontal	60101-000854	5.10	250
Amarelo	Traseiro	60101-000807	2.50	500

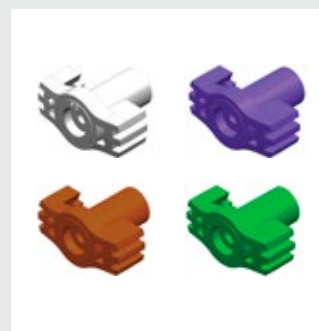
**Bocais D-Net 9575 AA**

Cor do Bocal	Posição	Código	Tamanho do Bocal (mm)	Embalagem
Azul	Frontal	60101-000850	3,57	250
Verde	Frontal	60101-000851	3,96	250
Plug Preto	Traseiro	60101-000808	-	500

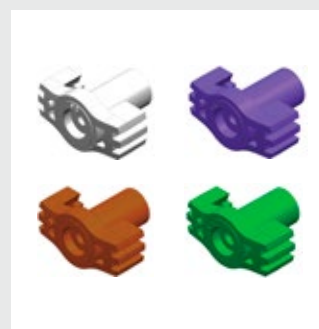
**Tubo de Subida**

Comprimento	Código	Diâmetro	Embalagem
120 cm	64520-004930	9x12 mm para PVC	1
120 cm	64520-004910	9x12 mm para Flexnet 1/2"	1

**Estaca Metálica**

Comprimento	Código	Diâmetro	Embalagem
120 cm	65080-001700	8 mm	1

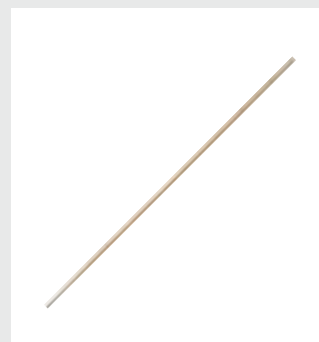

Luva



	Código	Diâmetro	Embalagem
3/4" e 1" RF	60101-000500	3/4"	1
3/4" e 1" RF	60101-000501	1/2"	1
1/2" RF	65080-004500	1/2"	1

Adaptador



	Código	Diâmetro	Embalagem
Rosca Fêmea Dentado	65080-002830	1/2" - 16 mm	1
Rosca Fêmea Dentado	65080-002825	1/2" - 9x12 mm	1
Rosca Fêmea Dentado (Preto)	65080-000900	1/2" - 9x12 mm	1

Niple



	Código	Diâmetro	Embalagem
	78220-007700	1/2" x 3/4"	1

MegaNet Protetor de Estrada

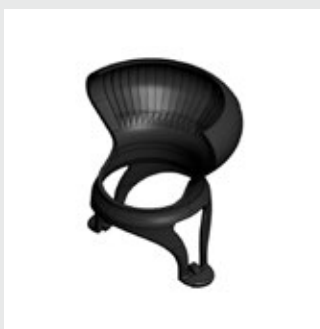

	Código	Embalagem
	63620-007000	1

Regulador de Pressão

Código	Pressão (mca)	Diâmetro	Embalagem
31000-002200	25	1/2" x 3/4"	1



CULTIVO PROTEGIDO

- VIBRONET | pág. 54
- SPINNET | pág. 55
- COOLNET | pág. 56





Microaspersor VibroNet™

Apresentação

- Microaspersor invertido regular (não autocompensado).
- Possui proteção contra raios ultravioletas e produtos químicos.
- Produzido sob a norma ISO 8026.

Aplicação

- Germinação.

Dados Técnicos

- Conexão press fit.
- Faixa de pressão de operação: 3,0 a 4,0 bar (Vazão nominal atingida a 3,0 bar).
- Recomenda-se instalação sempre em conjunto com válvula antidrenante.
- Não possui ponte, o que evita a formação de gotas, aumentando sua eficiência na aplicação.
- Filtragem recomendada: 130 micron/120 mesh.

VibroNet™ - Cabeça



Código	Vazão Nominal (L/H)	Embalagem
64300-001000	40	1



Microaspersor SpinNet™

Apresentação

- Microaspersor invertido regular (não autocompensado).
- Possui proteção contra raios ultravioletas e produtos químicos.
- Produzido sob a norma ISO 8026.

Aplicação

- Irrigação de estufas e telados.
- Refrigeração.
- Produção de mudas.



Dados Técnicos

- Ampla faixa de vazão.
- Conexão press fit.
- Faixa de pressão de operação: 2,0 a 3,0 bar (Vazão nominal atingida a 2,3 bar).
- Recomenda-se instalação sempre em conjunto com válvula antidrenante.
- Não possui ponte, o que evita a formação de gotas, aumentando sua eficiência na aplicação.
- Filtragem recomendada: 130 micron/120 mesh.

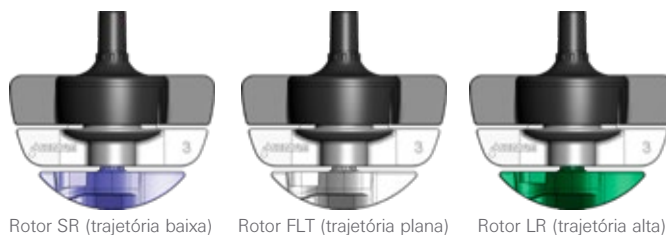

Rotor SR (trajetória baixa) Rotor FLT (trajetória plana) Rotor LR (trajetória alta)



Spinnet™ - Cabeça

Código	Rotor	Vazão (l/h)	Embalagem
64200-005002	FLT (cinza)	70	100
64200-006010	FLT (cinza)	90	100
64200-007010	FLT (cinza)	120	100
64200-007500	FLT (cinza)	160	1
64200-008000	FLT (cinza)	200	1

Para outras configurações favor consultar o serviço de atendimento ao consumidor Netafim.



Spinnet™ com Microtubo de 30 cm, Estabilizador e Válvula AD

Código	Rotor	Vazão (l/h)	Modelo Válvula AD	Conexão	Embalagem
64200-005200	FLT (cinza)	70	AD20	3/8" Rosca	1
64200-006130	FLT (cinza)	90	AD20	3/8" Rosca	1
64200-007160	FLT (cinza)	120	AD20	3/8" Rosca	1
64200-007790	FLT (cinza)	160	AD20	3/8" Rosca	1
64200-008200	FLT (cinza)	200	AD20	3/8" Rosca	1



Nebulizador Estático CoolNet™ Pro

Apresentação

- Nebulizador invertido regular (não autocompensado).
- Possui proteção contra raios ultravioletas e produtos químicos.
- Produzido sob a norma ISO 8026.

Aplicação

- Refrigeração de ambientes como viveiros de plantas e criação de aves.
- Umidificação de ambientes.
- Enraizamento de estacas vegetais.

Dados Técnicos

- Vazão por bico de 5,5 l/h ou 7,5 l/h.
- Disponível nos modelos de bico simples (1 bico), em tê (2 bicos) ou em cruz (4 bicos).
- Conexão press fit.
- Faixa de pressão de operação: 3,0 a 5,0 bar (Vazão nominal atingida a 4,0 bar).
- Recomenda-se instalação sempre em conjunto com válvula antidrenante.
- Filtragem recomendada: 130 micron/120 mesh.

Três Configurações:



Simples



em Cruz



em Tê

Refrigeração

Cruz - 4*5,5 l/h = 22 l/h - 3 m x 3 m

Tê - 2*5,5 l/h = 11 l/h - 2 m x 3 m

Simples - 1*5,5 l/h = 5,5 l/h - 1 m x 3 m

Pulsos de 1 segundo

Enraizamento

Cruz - 4*7,5 l/h = 30 l/h - 1 m x 1 m/ 1,5 m x 1,5 m

Pulsos de 2-3 segundos

Instalação: 1,5 m acima do cultivo

Umidificação

Cruz - 4*7,5 l/h = 30 l/h - 3 m x 3 m

Pulsos de 3-5 segundos

O mais alto possível

CoolNet™ Pro - Cabeça

Código	Configuração	Vazão (l/h)	Embalagem
63100-048620	Simples	5,5	100
63100-050000	Tê	5,5	1
63100-054050	Cruz	5,5	100
63100-054000	Simples	7,5	1
63100-056300	Tê	7,5	1
63100-058200	Cruz	7,5	1

Para outras configurações favor consultar o serviço de atendimento ao consumidor Netafim.

**CoolNet™ Pro 1 Saída com Válvula AD**

Código	Vazão (l/h)	Modelo Válvula AD	Conexão	Embalagem
63100-049430	5,5	AD40	3/8" Rosca	1
63100-050045	5,5	AD40	Dentado	1
63100-054160	7,5	AD40	3/8" Rosca	1
63100-054150	7,5	AD40	Dentado	1

**CoolNet™ Pro 4 Saída com Microtubo, Estabilizado e Válvula AD**

Código	Comp.		Modelo Válvula AD	Conexão	Embalagem
	Microtubo	Vazão (l/h)			
63100-052800	15 cm	5,5	AD40	3/8" Rosca	1
63100-052700	15 cm	5,5	AD40	Dentado	1
63100-053800	30 cm	5,5	AD40	3/8" Rosca	1
63100-053500	30 cm	5,5	AD40	Dentado	1
63100-059000	15 cm	7,5	AD40	3/8" Rosca	1
63100-059200	15 cm	7,5	AD40	Dentado	1
63100-069800	30 cm	7,5	AD40	3/8" Rosca	1
63100-060000	30 cm	7,5	AD40	Dentado	1

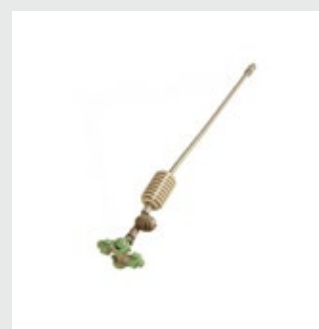

Acessórios e Conexões

Válvula Anti-Drenante



Modelo	Pressão Abertura/Fechamento		Código	Embalagem
	(BAR)			
AD15	1,5/0,7		63000-002990	100
AD20	2,0/0,9		63000-003020	100
AD30	3,0/1,5		63000-003120	100
AD40	4,0/1,8		63000-003220	100

Microtubo



Produto	Código	Diâmetro Externo	Diâmetro Interno	Embalagem
Microtubo SSPE Cinza	40000-004850	6,5	4,0	200 m

Conector União Dentado



Código	Embalagem
63000-001350	1

Conector União Pressão Macho



Código	Embalagem
63000-001450	1

Conector Dentado para Pressão Fêmea

Código	Embalagem
63000-001950	1

**Conector Dentado para Pressão Macho**

Código	Embalagem
63000-002060	1

**Conector Rosca Macho 3/8" para Pressão Fêmea**

Código	Embalagem
63000-002120	1

**Microtubo SSPE 4x6,5 30cm com Estabilizador e Conector Pressão Macho/Fêmea**

Código	Embalagem
63000-003825	50



GOTEJAMENTO

- STREAMLINE X | pág. 63
- TYPHOON PLUS | pág. 65
- ARIES | pág. 67
- DRIPNET PC AS | pág. 71
- UNIRAM AS | pág. 75
- PCJ CNL | pág. 79
- GOTEJADOR FLECHA | pág. 80
- NETBOW | pág. 81
- ACESSÓRIOS E CONEXÕES | pág. 82





Posicionamento Geral

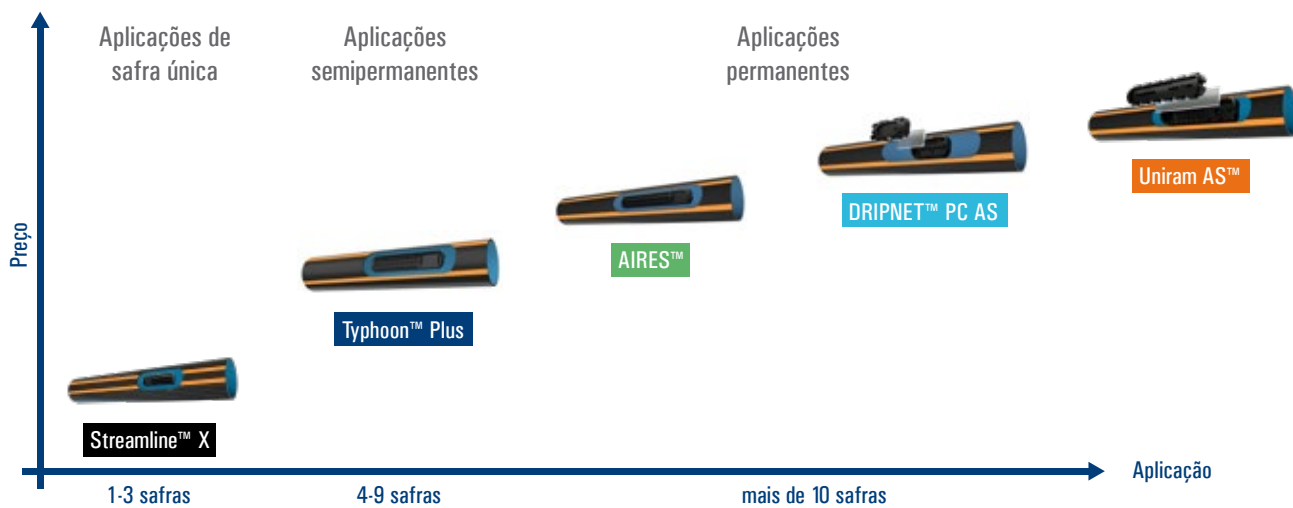

STREAMLINE™ X

Apresentação

- Gotejador regular de parede fina.
- Possui proteção contra raios ultravioletas e produtos químicos.
- Produzido sob a norma ISO 9241.
- Possui exclusivas e patenteadas ranhuras internas e externas que promovem maior resistência mecânica ao tubo, fazendo com que dure muito mais.

Aplicação

- Gotejador regular de parede fina.
- Possui proteção contra raios ultravioletas e produtos químicos.
- Produzido sob a norma ISO 9241.



Dados Técnicos

- Ampla faixa de vazão.
- Disponível nas paredes de 5mil (0,13 mm), 6mil (0,15 mm) e 8mil (0,20 mm).
- Faixa de pressão de operação: Depende da espessura de parede e variação de vazão admitida (Vazão nominal atingida a 1,0 bar).
- Diâmetro nominal: 16 mm.

Dados Técnicos Streamline™ X

Modelo	Diâmetro Interno (mm)	Espessura		Diâmetro Externo (mm)	Máxima Pressão de Trabalho (bar)	Máxima Pressão de Lavagem (bar)	KD
		(mm)	(mil)				
16050	16.2	0.13	5	16.48	0.8	0,9	0.10
16060	16.2	0.15	6	16.50	1,0	1,2	0.10
16080	16.2	0.20	8	16.60	1,2	1,4	0.10

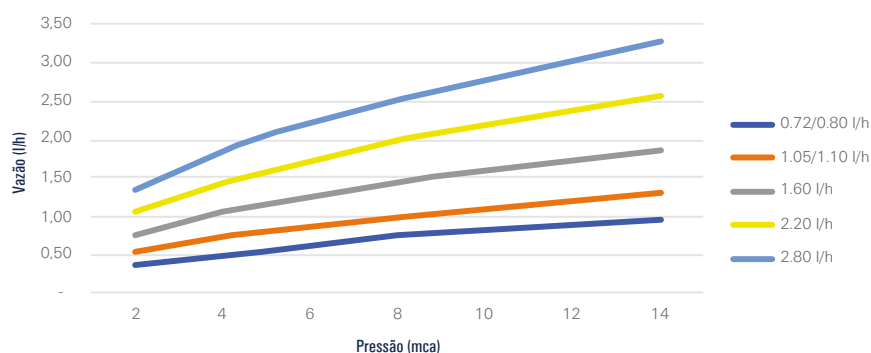

Vazão Nominal*	Dimensões da Passagem de Água			Área de Filtragem (mm ²)	Constante K	Exponente x	Filtragem Recomendada (micron/mesh)
	Largura (mm)	Profundidade (mm)	Comprimento (mm)				
0.72/0.80	0.59	0.33	25	12	0.265	0.48	130/120
1.05/1.10	0.51	0.44	13	14	0.392	0.45	130/120
1.60	0.65	0.55	13	15	0.568	0.45	130/120
2.20	0.72	0.65	13	15	0.780	0.45	130/120
2.80	0.84	0.73	13	15	0.993	0.45	200/80

* Vazão nominal na pressão 1,0 bar e respectivamente à espessura de parede.

Streamline™ X 16050 (5 mil)

Código	DN	Vazão (l/h)	Espaçamento (m)	Comprimento da bobina (m)
16380-000008	16 mm	1,10	0,15	3200 m
16380-000009	16 mm	1,10	0,20	3200 m
16380-000013	16 mm	1,10	0,30	3600 m
16380-000014	16 mm	1,60	0,15	3200 m
16380-000015	16 mm	1,60	0,20	3200 m
16380-000001	16 mm	1,60	0,30	3600 m
16380-000016	16 mm	2,20	0,15	3200 m
16380-000017	16 mm	2,20	0,20	3200 m
16380-000018	16 mm	2,20	0,30	3600 m

Para outras configurações favor consultar o serviço de atendimento ao consumidor Netafim.

Streamline™ X 16060 (6 mil)

Código	DN	Vazão (l/h)	Espaçamento (m)	Comprimento da bobina (m)
16382-000021	16 mm	1,10	0,150	2600 m
16382-000002	16 mm	1,10	0,20	2600 m
16382-000008	16 mm	1,10	0,30	3000 m
16382-000022	16 mm	1,60	0,15	2600 m
16382-000003	16 mm	1,60	0,20	2600 m
16382-000001	16 mm	1,60	0,30	3000 m
16382-000023	16 mm	2,20	0,15	2600 m
16382-000019	16 mm	2,20	0,20	2600 m
16382-000011	16 mm	2,20	0,30	3000 m

Para outras configurações favor consultar o serviço de atendimento ao consumidor Netafim.

Streamline™ X 16080 (8 mil)

Código	DN	Vazão (l/h)	Espaçamento (m)	Comprimento da bobina (m)
16384-000011	16 mm	1,05	0,15	2200 m
16384-000012	16 mm	1,05	0,20	2200 m
16384-000003	16 mm	1,05	0,30	2500 m
16384-000013	16 mm	1,05	0,40	2500 m
16384-000014	16 mm	1,05	0,50	2500 m
16384-000023	16 mm	1,60	0,15	2200 m
16384-000002	16 mm	1,60	0,20	2200 m
16384-000001	16 mm	1,60	0,30	2500 m
16384-000020	16 mm	1,60	0,40	2500 m
16384-000021	16 mm	1,60	0,50	2500 m
16384-000015	16 mm	2,20	0,15	2200 m
16384-000016	16 mm	2,20	0,20	2200 m
16384-000017	16 mm	2,20	0,30	2500 m
16384-000018	16 mm	2,20	0,40	2500 m
16384-000019	16 mm	2,20	0,50	2500 m

Para outras configurações favor consultar o serviço de atendimento ao consumidor Netafim.

TYPHOON PLUS™

Apresentação

- Gotejador regular de parede fina.
- Possui proteção contra raios ultravioletas e produtos químicos.
- Produzido sob a norma ISO 9241.

Aplicação

- Cultivos em linha de ciclo rápido como hortaliças e outros cultivos de ciclo anual.
- Áreas planas ou com linhas laterais que acompanham o nível do terreno.
- Sistemas de irrigação por gotejamento superficial.

Dados Técnicos

- Ampla faixa de vazão.
- Disponível nas paredes de 10mil (0,25 mm), 12,50mil (0,31 mm), 15mil (0,38 mm) e 18mil (0,45 mm).
- Faixa de pressão de operação: Depende da espessura de parede e variação de vazão admitida (Vazão nominal atingida a 1,0 bar).
- Diâmetro nominal: 16 mm.



Dados Técnicos Typhoon Plus™

Modelo	Diâmetro Interno (mm)	Espessura		Diâmetro Externo (mm)	Máxima Pressão de Trabalho (bar)	Máxima Pressão de Lavagem (bar)	KD
		(mm)	(mil)				
16100	16.2	0.25	10	16.70	1.4	1.6	0.10
16125	16.2	0.31	12.5	16.82	1.8	2.1	0.10
16150	16.2	0.38	15	16.96	2.2	2.5	0.10
16180	16.20	0.45	18	17.10	2.5	2.8	0.10

Vazão Nominal*	Dimensões da Passagem de Água			Área de Filtragem (mm ²)	Constante K	Exponente x	Filtragem Recomendada (micron/mesh)
	Largura (mm)	Profundidade (mm)	Comprimento (mm)				
(l/h)							
0.50	0.45	0.45	34	21	0.177	0.45	130/120
0.70	0.52	0.51	34	22	0.247	0.45	130/120
1.00	0.60	0.59	34	24	0.355	0.45	200/80
1.60	0.66	0.63	18	24	0.567	0.45	200/80
2.20	0.77	0.72	18	24	0.780	0.45	200/80

* Vazão nominal na pressão 1,0 bar e respectivamente à espessura de parede.

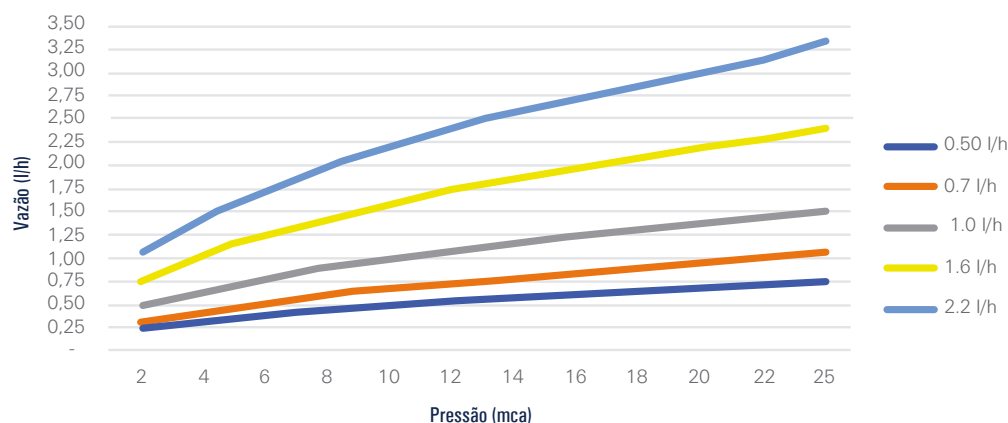

Typhoon Plus™ 16100 (10 mil)



Código	DN	Vazão (l/h)	Espaçamento (m)	Comprimento da bobina (m)
15695-000102	16 mm	1,00	0,20	1900 m
15695-000162	16 mm	1,00	0,30	2000 m
15695-000252	16 mm	1,00	0,40	2000 m
15695-000280	16 mm	1,00	0,50	2000 m
15695-000004	16 mm	1,60	0,20	1900 m
15695-000440	16 mm	1,60	0,30	2000 m
15695-000530	16 mm	1,60	0,40	2000 m
15695-000620	16 mm	1,60	0,50	2000 m

Para outras configurações favor consultar o serviço de atendimento ao consumidor Netafim.

Typhoon Plus™ 16125 (12,5 mil)



Código	DN	Vazão (l/h)	Espaçamento (m)	Comprimento da bobina (m)
15700-000260	16 mm	1,00	0,30	1600 m
15700-000380	16 mm	1,00	0,40	1600 m
15700-000410	16 mm	1,00	0,50	1600 m
15700-000006	16 mm	1,60	0,20	1350 m
15700-000660	16 mm	1,60	0,30	1600 m
15700-000690	16 mm	1,60	0,40	1600 m
15700-000750	16 mm	1,60	0,50	1600 m

Para outras configurações favor consultar o serviço de atendimento ao consumidor Netafim.

Typhoon Plus™ 16150 (15 mil)



Código	DN	Vazão (l/h)	Espaçamento (m)	Comprimento da bobina (m)
15705-000230	16 mm	1,00	0,20	1200 m
15705-000260	16 mm	1,00	0,30	1300 m
15705-000350	16 mm	1,00	0,40	1300 m
15705-000380	16 mm	1,00	0,50	1300 m
15705-000640	16 mm	1,60	0,30	1300 m
15705-000740	16 mm	1,60	0,40	1300 m
15705-000005	16 mm	1,60	0,50	1300 m

Para outras configurações favor consultar o serviço de atendimento ao consumidor Netafim.

Typhoon Plus™ 16180 (18 mil)



Código	DN	Vazão (l/h)	Espaçamento (m)	Comprimento da bobina (m)
15581-000001	16 mm	1,60	0,20	1200 m
15581-000003	16 mm	1,60	0,30	1200 m
15581-000002	16 mm	1,60	0,40	1200 m

Para outras configurações favor consultar o serviço de atendimento ao consumidor Netafim.

ARIES™

Apresentação

- Gotejador regular de parede fina, média e grossa.
- Possui proteção contra raios ultravioletas e produtos químicos.
- Produzido sob a norma ISO 9241.

Aplicação

- Cultivos em linha de ciclo rápido como hortaliças e outros cultivos de ciclo anual, culturas semi-perenes e perenes.
- Áreas planas ou com linhas laterais que acompanham o nível do terreno.
- Sistemas de irrigação por gotejamento superficial ou subterrâneo (com flap).

Dados Técnicos

- Ampla faixa de vazão.
- Disponível nas paredes de 15mil (0,38 mm), 20mil (0,50 mm), 25mil (0,63 mm) e 35mil (0,90 mm).
- Faixa de pressão de operação: Depende da espessura de parede e variação de vazão admitida (Vazão nominal atingida a 1,0 bar).
- Diâmetro nominal: 16 mm ou 22 mm.



Dados Técnicos Aries™

Modelo	Diâmetro Interno (mm)	Espessura		Diâmetro Externo (mm)	Máxima Pressão de Trabalho (bar)	Máxima Pressão de Lavagem (bar)	KD
		(mm)	(mil)				
16150	16.20	0.38	15	16.96	2.2	2.9	0.30
16200	15.50	0.50	20	16.50	2.5	3.3	0.35
16250	15.50	0.63	25	16.76	2.8	3.6	0.35
16009	14.20	0,9	35	16.00	3.0	3.9	0.40
16010	14.20	1	40	16.20	3.5	4.6	0.40
22150	22.20	0.38	15	22.96	1.8	2.3	0,06
22250	22.20	0.63	25	23.56	2.5	3.3	0.06

Vazão Nominal*	Dimensões da Passagem de Água			Área de Filtragem (mm ²)	Constante K	Exponente x	Filtragem Recomendada (micron/mesh)
	Largura (mm)	Profundidade (mm)	Comprimento (mm)				
0.50/0.55	0.47	0.53	65	36	0.191	0.46	130/120
0.80	0.54	0.69	65	43	0.277	0.46	130/120
0.95/1.00	0.60	0.74	65	49	0.347	0.46	200/80
1.35/1.40/1.50	0.71	0.85	65	53	0.520	0.46	200/80
1.85/1.90/2.00	0.76	1.03	65	54	0.693	0.46	200/80
2.80/2.85/3.00	0.90	1.20	65	54	1.040	0.46	200/80
3.80/4.00	0.94	1.28	33	54	1.387	0.46	200/80

* Vazão nominal na pressão 1,0 bar e respectivamente à espessura de parede.

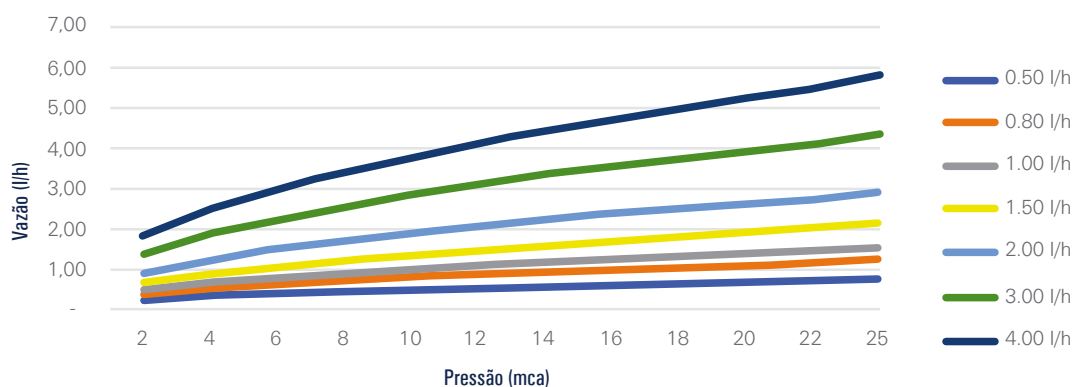

Aries 16150 (15 mil)

Código	DN	Vazão (l/h)	Espaçamento (m)	Comprimento da bobina (m)
12937-002020	16 mm	0,95	0,20	900 m
12937-002050	16 mm	0,95	0,30	1000 m
12937-002080	16 mm	0,95	0,40	1000 m
12937-002090	16 mm	0,95	0,50	1000 m
12937-003030	16 mm	1,35	0,20	900 m
12937-003050	16 mm	1,35	0,30	1000 m
12937-003070	16 mm	1,35	0,40	1000 m
12937-003090	16 mm	1,35	0,50	1000 m
12937-003478	16 mm	1,95	0,20	900 m
12937-003500	16 mm	1,95	0,30	1000 m
12937-003520	16 mm	1,95	0,40	1000 m
12937-003540	16 mm	1,95	0,50	1000 m
12937-000002	16 mm	1,95	0,60	1000 m

Para outras configurações favor consultar o serviço de atendimento ao consumidor Netafim.

Aries 16150 (15 mil) com saída tipo Flap

Código	DN	Vazão (l/h)	Espaçamento (m)	Comprimento da bobina (m)
12937-000007	16 mm	0,95	0,50	1000 m
12937-000010	16 mm	1,85	0,55	1000 m
12937-000011	16 mm	1,35	0,50	1000 m

Para outras configurações favor consultar o serviço de atendimento ao consumidor Netafim.

Aries 16200 (20 mil)

Código	DN	Vazão (l/h)	Espaçamento (m)	Comprimento da bobina (m)
12930-000050	16 mm	1,00	0,30	900 m
12930-000070	16 mm	1,00	0,40	900 m
12930-000003	16 mm	1,00	0,50	900 m
12930-000200	16 mm	1,40	0,30	900 m
12930-000210	16 mm	1,40	0,40	900 m
12930-000220	16 mm	1,40	0,50	900 m
12930-000230	16 mm	1,40	0,60	900 m
12930-000240	16 mm	1,40	0,70	900 m
12930-000870	16 mm	1,90	0,30	900 m
12930-004550	16 mm	1,90	0,40	900 m
12930-002700	16 mm	1,90	0,50	900 m
12930-002720	16 mm	1,90	0,60	900 m
12930-004150	16 mm	2,85	0,30	900 m
12930-004250	16 mm	2,85	0,40	900 m
12930-004600	16mm	2,85	0,50	900 m

Para outras configurações favor consultar o serviço de atendimento ao consumidor Netafim.

Aries 16009 (35 mil)

Código	DN	Vazão (l/h)	Espaçamento (m)	Comprimento da bobina (m)
12800-001050	16 mm	1,00	0,30	500 m
12800-001100	16 mm	1,00	0,40	500 m
12800-001150	16 mm	1,00	0,50	500 m
12800-001200	16 mm	1,00	0,60	500 m
12800-001220	16 mm	1,00	0,70	500 m
12800-001260	16 mm	1,00	0,80	500 m
12800-001800	16 mm	1,60	0,30	500 m
12800-001500	16 mm	1,60	0,40	500 m
12800-001550	16 mm	1,60	0,50	500 m
12800-001600	16 mm	1,60	0,60	500 m
12800-001650	16 mm	1,60	0,70	500 m
12800-001850	16 mm	1,60	0,90	500 m
12800-002650	16 mm	2,00	0,30	500 m
12800-002700	16 mm	2,00	0,40	500 m
12800-002750	16 mm	2,00	0,50	500 m
12800-002800	16 mm	2,00	0,60	500 m
12800-002860	16 mm	2,00	0,80	500 m
12800-002870	16 mm	2,00	0,90	500 m
12800-002900	16 mm	2,00	1,00	500 m

Para outras configurações favor consultar o serviço de atendimento ao consumidor Netafim.



Aries 22150 (15 mil) com saída tipo Flap



Código	DN	Vazão (l/h)	Espaçamento (m)	Comprimento da bobina (m)
12967-000003	22 mm	0,50	0,30	800 m
12967-000004	22 mm	0,50	0,40	800 m
12967-000005	22 mm	0,50	0,45	800 m
12967-000006	22 mm	0,50	0,50	800 m
12967-000007	22 mm	0,50	0,55	800 m
12967-000008	22 mm	0,50	0,60	800 m
12967-000009	22 mm	0,50	0,70	800 m
12967-000010	22 mm	0,80	0,30	800 m
12967-000790	22 mm	0,80	0,40	800 m
12967-000011	22 mm	0,80	0,45	800 m
12967-000800	22 mm	0,80	0,50	800 m
12967-000012	22 mm	0,80	0,55	800 m
12967-000013	22 mm	0,80	0,60	800 m
12967-000014	22 mm	0,80	0,70	800 m
12967-001050	22 mm	0,95	0,30	800 m
12967-001200	22 mm	0,95	0,40	800 m
12967-000015	22 mm	0,95	0,45	800 m
12967-001300	22 mm	0,95	0,50	800 m
12967-000016	22 mm	0,95	0,55	800 m
12967-000002	22 mm	0,95	0,60	800 m
12967-000017	22 mm	0,95	0,70	800 m
12967-000018	22 mm	1,35	0,30	800 m
12967-000019	22 mm	1,35	0,40	800 m
12967-000020	22 mm	1,35	0,45	800 m
12967-002000	22 mm	1,35	0,50	800 m
12967-000021	22 mm	1,35	0,55	800 m
12967-000022	22 mm	1,35	0,60	800 m
12967-000023	22 mm	1,35	0,70	800 m
12967-000024	22 mm	1,85	0,30	800 m
12967-000025	22 mm	1,85	0,40	800 m
12967-000026	22 mm	1,85	0,45	800 m
12967-000027	22 mm	1,85	0,50	800 m
12967-000028	22 mm	1,85	0,55	800 m
12967-000029	22 mm	1,85	0,60	800 m
12967-000030	22 mm	1,85	0,70	800 m

Para outras configurações favor consultar o serviço de atendimento ao consumidor Netafim.

Aries 22250 (25 mil)



Código	DN	Vazão (l/h)	Espaçamento (m)	Comprimento da bobina (m)
12970-001900	22 mm	1,00	0,30	600 m
12970-002000	22 mm	1,00	0,40	600 m
12970-002100	22 mm	1,00	0,50	600 m
12970-003100	22 mm	1,40	0,30	600 m
12970-003200	22 mm	1,40	0,40	600 m
12970-003250	22 mm	1,40	0,50	600 m

Para outras configurações favor consultar o serviço de atendimento ao consumidor Netafim.

DRIPNET™ PC AS

Apresentação

- Gotejador autocompensado de parede fina, média e grossa.
- Possui proteção contra raios ultravioletas e produtos químicos.
- Produzido sob a norma ISO 9241.

Aplicação

- Cultivos anuais e semi-perenes em múltiplas safras como cana de açúcar, grãos, algodão e hortaliças.
- Cultivos perenes como árvores frutíferas e cultivos florestais.
- Cultivos em linha com topografia irregular ou quando existe a necessidade de laterais de gotejamento mais longas.
- Sistemas de irrigação por gotejamento superficial ou subterrâneo.

Dados Técnicos

- Ampla faixa de vazão.
- Disponível nas paredes de 12,5mil (0,31mm) 15mil (0,38 mm), 20mil (0,50 mm), 25mil (0,63 mm) e 35mil (0,90 mm).
- Faixa de pressão de operação: Depende da espessura de parede.
- Diâmetro nominal: 16 mm ou 22 mm.



Dados Técnicos DripNet PC™ AS

Modelo	Diâmetro Interno (mm)	Espessura		Diâmetro Externo (mm)	Máxima Pressão de Trabalho (bar)	Máxima Pressão de Lavagem (bar)	KD
		(mm)	(mil)				
16125	16.2	0.31	12.5	16.82	1.8	2.1	0.40
16150	16.20	0.38	15	16.96	2.2	2.5	0.40
16200	15.50	0.50	20	16.50	2.5	3.3	0.55
16250	15.50	0.63	25	16.76	2.8	3.6	0.55
16009	14,20	0,90	35	16,00	3,0	3,9	0,72
22150	22.20	0.38	15	22.96	1.8	2.1	0.18
22250	22.20	0.63	25	23.56	2.5	2.9	0.18

* A pressão máxima de trabalho também depende da pressão máxima do gotejador.

Vazão Nominal*	Faixa de Pressão de Trabalho	Dimensões da Passagem de Água			Área de Filtragem	Filtragem Recomendada
		Largura (mm)	Profundidade (mm)	Comprimento (mm)		
(l/h)	(bar)				(mm ²)	(micron/ mesh)
0.60	0.25 -2.5	0.52	0.60	22	42	130/120
1.00	0.40 – 3.0	0.61	0.60	8	42	130/120
1.60	0.40 – 3.0	0.76	0.73	8	42	200/80
2.00	0.40 – 3.5	0.84	0.80	8	42	200/80
3.00	0.40 – 3.5	1.02	0.88	8	42	200/80
3.80	0.40 – 3.5	1.02	0.88	8	42	200/80

DripNet PC™ AS 16125 (12,5 mil)

Código	DN	Vazão (l/h)	Espaçamento (m)	Comprimento da bobina (m)
17610-000470	16 mm	0,60	0,30	1150 m
17610-000510	16 mm	0,60	0,40	1300 m
17610-000720	16 mm	0,60	0,50	1300 m
17610-000820	16 mm	0,60	0,60	1300 m
17610-001579	16 mm	1,00	0,20	1150 m
17610-001671	16 mm	1,00	0,30	1150 m
17610-001815	16 mm	1,00	0,40	1300 m
17610-001915	16 mm	1,00	0,50	1300 m
17610-002020	16 mm	1,00	0,60	1300 m
17610-003530	16 mm	1,60	0,30	1150 m
17610-003620	16 mm	1,60	0,40	1300 m
17610-003720	16 mm	1,60	0,50	1300 m

Para outras configurações favor consultar o serviço de atendimento ao consumidor Netafim.

DripNet PC™ AS 16150 (15 mil)

Código	DN	Vazão (l/h)	Espaçamento (m)	Comprimento da bobina (m)
17615-000580	16 mm	0,60	0,30	1000 m
17615-000634	16 mm	0,60	0,40	1200 m
17615-000672	16 mm	0,60	0,50	1200 m
17615-000697	16 mm	0,60	0,60	1200 m
17615-001600	16 mm	1,00	0,30	1000 m
17615-001825	16 mm	1,00	0,40	1200 m
17615-002015	16 mm	1,00	0,50	1200 m
17615-002120	16 mm	1,00	0,60	1200 m
17615-004380	16 mm	1,60	0,30	1000 m
17615-004645	16 mm	1,60	0,40	1200 m
17615-004820	16 mm	1,60	0,50	1200 m
17615-004920	16 mm	1,60	0,60	1200 m
17615-007360	16 mm	2,00	0,30	1000 m
17615-007451	16 mm	2,00	0,40	1200 m
17615-007625	16 mm	2,00	0,50	1200 m

Para outras configurações favor consultar o serviço de atendimento ao consumidor Netafim.

DripNet PC™ AS 16150 (15 mil) com saída tipo Flap

Código	DN	Vazão (l/h)	Espaçamento (m)	Comprimento da bobina (m)
17615-001826	16 mm	1,0	0,40	1200 m
17615-002046	16 mm	1,0	0,50	1200 m
17615-000005	16 mm	1,0	0,60	1200 m

Para outras configurações favor consultar o serviço de atendimento ao consumidor Netafim.

DripNet PC™ AS 16250 (25 mil)

Código	DN	Vazão (l/h)	Espaçamento (m)	Comprimento da bobina (m)
17645-001300	16 mm	0,60	0,30	800 m
17645-001400	16 mm	0,60	0,40	800 m
17645-001500	16 mm	0,60	0,50	800 m
17645-001600	16 mm	0,60	0,60	800 m
17645-001607	16 mm	0,60	0,70	800 m
17645-002600	16 mm	1,00	0,30	800 m
17645-002800	16 mm	1,00	0,40	800 m
17645-003100	16 mm	1,00	0,50	800 m
17645-003200	16 mm	1,00	0,60	800 m
17645-003280	16 mm	1,00	0,70	800 m
17645-004400	16 mm	1,60	0,30	800 m
17645-004600	16 mm	1,60	0,40	800 m
17645-004800	16 mm	1,60	0,50	800 m
17645-005000	16 mm	1,60	0,60	800 m
17645-005200	16 mm	1,60	0,70	800 m
17645-006050	16 mm	2,00	0,30	800 m
17645-006060	16 mm	2,00	0,40	800 m
17645-006100	16 mm	2,00	0,50	800 m
17645-006250	16 mm	2,00	0,60	800 m
17645-006352	16 mm	2,00	0,70	800 m
17645-007000	16 mm	3,00	0,30	800 m
17645-007200	16 mm	3,00	0,40	800 m
17645-007400	16 mm	3,00	0,50	800 m
17645-007600	16 mm	3,00	0,60	800 m
17645-007642	16 mm	3,00	0,70	800 m

Para outras configurações favor consultar o serviço de atendimento ao consumidor Netafim.



DripNet PC™ AS 16009 (35mil)



Código	DN	Vazão (l/h)	Espaçamento (m)	Comprimento da bobina (m)
17655-004610	16 mm	1,60	0,50	500 m
17655-004670	16 mm	1,60	0,55	500 m
17655-004750	16 mm	1,60	0,60	500 m
17655-004760	16 mm	1,60	0,65	500 m
17655-004800	16 mm	1,60	0,70	500 m
17655-004860	16 mm	1,60	0,75	500 m
17655-004900	16 mm	1,60	0,80	500 m
17655-005200	16 mm	2,00	0,50	500 m
17655-005210	16 mm	2,00	0,55	500 m
17655-005250	16 mm	2,00	0,60	500 m
17655-005400	16 mm	2,00	0,70	500 m
17655-005550	16 mm	2,00	0,75	500 m
17655-005553	16 mm	2,00	0,80	500 m
17655-005850	16 mm	3,00	0,60	500 m
17655-005860	16 mm	3,00	0,65	500 m
17655-006000	16 mm	3,00	0,70	500 m
17655-006070	16 mm	3,00	0,75	500 m

Para outras configurações favor consultar o serviço de atendimento ao consumidor Netafim.

DripNet PC™ AS 22150 (15 mil)



Código	DN	Vazão (l/h)	Espaçamento (m)	Comprimento da bobina (m)
17770-001620	22 mm	0,60	0,30	850 m
17770-001850	22 mm	0,60	0,40	850 m
17770-002050	22 mm	0,60	0,50	850 m
17770-002070	22 mm	0,60	0,60	850 m
17770-003750	22 mm	1,00	0,30	850 m
17770-003850	22 mm	1,00	0,40	850 m
17770-004020	22 mm	1,00	0,50	850 m
17770-004150	22 mm	1,00	0,60	850 m
17770-004950	22 mm	1,60	0,30	850 m
17770-005070	22 mm	1,60	0,40	850 m
17770-005170	22 mm	1,60	0,50	850 m
17770-005250	22 mm	1,60	0,60	850 m

Para outras configurações favor consultar o serviço de atendimento ao consumidor Netafim.

DripNet PC™ AS 22150 (15 mil) com saída tipo Flap



Código	DN	Vazão (l/h)	Espaçamento (m)	Comprimento da bobina (m)
17770-000003	22 mm	1,00	0,60	850 m
17770-000002	22 mm	1,00	0,60	850 m

Para outras configurações favor consultar o serviço de atendimento ao consumidor Netafim.

UNIRAM™ AS

Apresentação

- Gotejador autocompensado de parede grossa.
- Disponível também na versão antidrenante (CNL).
- Possui proteção contra raios ultravioletas e produtos químicos.
- Produzido sob a norma ISO 9241.

Aplicação

- Cultivos perenes como árvores frutíferas e cultivos florestais.
- Cultivos em linha com topografia irregular ou quando existe a necessidade de laterais de gotejamento mais longas.
- Sistemas de irrigação por gotejamento superficial ou subterrâneo.

Dados Técnicos

- Ampla faixa de vazão.
- Disponível nas paredes de 35mil (0,90 mm) e 40mil (1,00 mm).
- Faixa de pressão de operação: Depende da espessura de parede.
- Diâmetro nominal: 16 mm ou 22 mm.



Dados Técnicos Uniram™ AS

Modelo	Diâmetro Interno (mm)	Espessura		Diâmetro Externo (mm)	Máxima Pressão de Trabalho (bar)	Máxima Pressão de Lavagem (bar)	KD
		(mm)	(mil)				
16009	14.20	0,9	35	16.00	3.0	3.9	0.40
16010	14.20	1	40	16.20	3.5	4.6	0.40
20010	17.50	1	40	19.50	3.5	4.6	0.40

* A pressão máxima de trabalho também depende da pressão máxima do gotejador.

Vazão Nominal*	Faixa de Pressão de Trabalho	Dimensões da Passagem de Água			Área de Filtragem (mm ²)	Filtragem Recomendada (micron/ mesh)
		Largura (mm)	Profundidade (mm)	Comprimento (mm)		
1.00	0,50 - 4,0	0.83	0.74	40	130	130/120
1.60		1.07	0.79	40	130	200/80
2.30		1.26	0.95	40	130	200/80
3.50		1.59	1.10	40	150	200/80

Dados Técnicos Gotejadores

Fluxo de vazão* (L/H)	Máxima Pressão de Trabalho (bar)	Dimensões da Passagem de Água Largura x Profundidade x Comprimento (mm)	Área de Filtragem (mm ²)	Constante K	Exponente X	Filtragem Recomendada (micron / mesh)	Pressão Shut Off (bar)
1.0	1.0 - 4.0	0.83 x 0.74 x 40	130	1.0	0	130/120	0.14
1.6	1.0 - 4.0	1.07 x 0.79 x 40	130	1.6	0	130/120	0.14
2.3	1.0 - 4.0	1.26 x 0.95 x 40	130	2.3	0	130/120	0.14
3.5	1.0 - 4.0	1.59 x 1.10 x 40	150	3.5	0	130/120	0.14

* Dentro da pressão máxima de trabalho

Uniram™ AS 16009 (35 mil)



Código	DN	Vazão (l/h)	Espaçamento (m)	Comprimento da bobina (m)
13740-001200	16 mm	1,00	0,30	500 m
13740-001250	16 mm	1,00	0,40	500 m
13740-001400	16 mm	1,00	0,50	500 m
13740-001550	16 mm	1,00	0,60	500 m
13740-001600	16 mm	1,00	0,70	500 m
13740-002300	16 mm	1,60	0,30	500 m
13740-002400	16 mm	1,60	0,40	500 m
13740-002500	16 mm	1,60	0,50	500 m
13740-002600	16 mm	1,60	0,60	500 m
13740-002700	16 mm	1,60	0,70	500 m
13740-002750	16 mm	1,60	0,75	500 m
13740-002800	16 mm	1,60	0,80	500 m
13740-003400	16 mm	2,30	0,30	500 m
13740-003690	16 mm	2,30	0,40	500 m
13740-003700	16 mm	2,30	0,50	500 m
13740-003800	16 mm	2,30	0,60	500 m
13740-003870	16 mm	2,30	0,70	500 m
13740-003900	16 mm	2,30	0,75	500 m
13740-004000	16 mm	2,30	0,80	500 m
13740-004100	16 mm	2,30	0,90	500 m
13740-004200	16 mm	2,30	1,00	500 m
13740-009700	16 mm	3,50	0,30	500 m
13740-009750	16 mm	3,50	0,40	500 m
13740-010035	16 mm	3,50	0,50	500 m
13740-010040	16 mm	3,50	0,60	500 m
13740-010050	16 mm	3,50	0,70	500 m
13740-010100	16 mm	3,50	0,75	500 m
13740-010150	16 mm	3,50	0,80	500 m
13740-010200	16 mm	3,50	0,90	500 m
13740-000001	16 mm	3,50	1,00	500 m

Para outras configurações favor consultar o serviço de atendimento ao consumidor Netafim.

Uniram™ CNL 16009 (35 mil)



Código	DN	Vazão (l/h)	Espaçamento (m)	Comprimento da bobina (m)
13920-001150	16 mm	1,00	0,15	500 m
13920-001200	16 mm	1,00	0,20	500 m
13920-001300	16 mm	1,00	0,30	500 m
13920-001500	16 mm	1,00	0,50	500 m
13920-001700	16 mm	1,00	0,60	500 m
13920-002200	16 mm	1,60	0,20	500 m
13920-002300	16 mm	1,60	0,30	500 m
13920-002500	16 mm	1,60	0,40	500 m
13920-002600	16 mm	1,60	0,50	500 m
13920-003400	16 mm	2,30	0,30	500 m

Para outras configurações favor consultar o serviço de atendimento ao consumidor Netafim.

Uniram™ AS 16010 (40 mil)

Código	DN	Vazão (l/h)	Espaçamento (m)	Comprimento da bobina (m)
13720-000500	16 mm	1,00	0,30	500 m
13720-000590	16 mm	1,00	0,40	500 m
13720-000700	16 mm	1,00	0,50	500 m
13720-000800	16 mm	1,00	0,60	500 m
13720-000850	16 mm	1,00	0,70	500 m
13720-000900	16 mm	1,00	0,75	500 m
13720-001000	16 mm	1,00	0,80	500 m
13720-001030	16 mm	1,00	0,90	500 m
13720-001200	16 mm	1,00	1,00	500 m
13720-001600	16 mm	1,60	0,30	500 m
13720-001680	16 mm	1,60	0,40	500 m
13720-001800	16 mm	1,60	0,50	500 m
13720-001900	16 mm	1,60	0,60	500 m
13720-001965	16 mm	1,60	0,70	500 m
13720-002000	16 mm	1,60	0,75	500 m
13720-002100	16 mm	1,60	0,80	500 m
13720-002200	16 mm	1,60	0,90	500 m
13720-002500	16 mm	1,60	1,00	500 m
13720-002700	16 mm	2,30	0,30	500 m
13720-002850	16 mm	2,30	0,40	500 m
13720-002900	16 mm	2,30	0,50	500 m
13720-003000	16 mm	2,30	0,60	500 m
13720-003150	16 mm	2,30	0,70	500 m
13720-003200	16 mm	2,30	0,75	500 m
13720-003300	16 mm	2,30	0,80	500 m
13720-003400	16 mm	2,30	0,90	500 m
13720-003600	16 mm	2,30	1,00	500 m
13720-004000	16 mm	3,50	0,30	500 m
13720-004150	16 mm	3,50	0,40	500 m
13720-004200	16 mm	3,50	0,50	500 m
13720-004270	16 mm	3,50	0,60	500 m
13720-004350	16 mm	3,50	0,70	500 m
13720-004370	16 mm	3,50	0,75	500 m
13720-004440	16 mm	3,50	0,80	500 m
13720-004470	16 mm	3,50	0,90	500 m
13720-004500	16 mm	3,50	1,00	500 m

Para outras configurações favor consultar o serviço de atendimento ao consumidor Netafim.



Uniram™ CNL 16010 (40 mil)

Código	DN	Vazão (l/h)	Espaçamento (m)	Comprimento da bobina (m)
13900-001100	16 mm	1,00	0,20	500 m
13900-001325	16 mm	1,00	0,60	500 m
13900-004500	16 mm	1,60	0,20	500 m
13900-004600	16 mm	1,60	0,30	500 m
13900-005000	16 mm	1,60	0,75	500 m

Para outras configurações favor consultar o serviço de atendimento ao consumidor Netafim.



Uniram™ AS 20010 (40 mil)



Código	DN	Vazão (l/h)	Espaçamento (m)	Comprimento da bobina (m)
14520-001000	20 mm	1,00	0,30	300 m
14520-001025	20 mm	1,00	0,40	300 m
14520-001050	20 mm	1,00	0,50	300 m
14520-001100	20 mm	1,00	0,60	300 m
14520-001800	20 mm	1,60	0,30	300 m
14520-001900	20 mm	1,60	0,40	300 m
14520-001950	20 mm	1,60	0,50	300 m
14520-002050	20 mm	1,60	0,60	300 m
14520-002065	20 mm	1,60	0,70	300 m
14520-002100	20 mm	1,60	0,80	300 m
14520-002400	20 mm	2,30	0,30	300 m
14520-002500	20 mm	2,30	0,40	300 m
14520-002550	20 mm	2,30	0,50	300 m
14520-002600	20 mm	2,30	0,60	300 m
14520-002650	20 mm	2,30	0,70	300 m
14520-002800	20 mm	2,30	0,80	300 m
14520-003500	20 mm	3,50	0,30	300 m
14520-003600	20 mm	3,50	0,40	300 m
14520-003700	20 mm	3,50	0,50	300 m
14520-003800	20 mm	3,50	0,60	300 m
14520-003850	20 mm	3,50	0,70	300 m
14520-004000	20 mm	3,50	0,80	300 m

Para outras configurações favor consultar o serviço de atendimento ao consumidor Netafim.

PCJ™ CNL

Apresentação

- Gotejador botão autocompensado e antidrenante (CNL).
- Possui proteção contra raios ultravioletas e produtos químicos.
- Produzido sob a norma ISO 9241.

Aplicação

- Irrigação em vasos.
- Integração com NetBow.
- Integração com gotejadores flecha.
- Irrigação em campo aberto.
- Cultivos em linha com topografia irregular ou quando existe a necessidade de laterais de gotejamento mais longas.
- Sistemas de irrigação por gotejamento superficial.

Dados Técnicos

- Ampla faixa de vazão.
- Pode ser utilizado em conjunto com tubos de 35mil (0,90 mm) a 47mil (1,20 mm).
- Disponível também na versão CNL (Antidrenante).
- Faixa de pressão de operação: Depende da espessura de parede.



Botão Gotejador PCJ

Código	Vazão	Saída	Cor	Embalagem
21520-001052	0,5 l/h	Cilíndrica	Mostarda	1
21520-001060	1,2 l/h	Cilíndrica	Marrom	1
21520-001120	2 l/h	Cilíndrica	Vermelho	50
21520-001300	3 l/h	Cilíndrica	Azul	1
21520-001520	4 l/h	Cilíndrica	Cinza	50
21520-001720	8 l/h	Cilíndrica	Verde	50
21520-003750	12 l/h	Cilíndrica	Magenta	50
21520-001640	8 l/h	Dentado 3mm	Verde	250



Gotejador Flecha

Apresentação

- Gotejador do tipo flecha regular.
- Possui proteção contra raios ultravioletas e produtos químicos.
- Produzido sob a norma ISO 9241.

Aplicação

- Irrigação em vasos.
- Disponível nas versões reta e angular.
- Pode ser montado em manifolds de gotejadores botão.

Dados Técnicos

- Recomendado instalação em conjunto com os gotejadores botão PCJ.
- A vazão dependerá do gotejador PCJ utilizado na aplicação.



Gotejador Flecha Preto



Código	Vazão	Embalagem
22000-001000	2 l/h	100

Gotejador Flecha Angular Preto



Código	Vazão	Embalagem
22000-001300	2 l/h	100

NETBOW

Apresentação

- Gotejador do tipo arco regular.
- Possui proteção contra raios ultravioletas e produtos químicos.
- Produzido sob a norma ISO 9241.
- Utiliza menor quantidade de microtubos em sua instalação.

Aplicação

- Irrigação em vasos.

Dados Técnicos

- Recomendado instalação em conjunto com os gotejadores botão PCJ.
- A vazão dependerá do gotejador PCJ utilizado na aplicação.
- O Modelo de 120 mm possui 4 saídas gotejadoras
- O Modelo de 250 mm possui 8 saídas gotejadoras.

NETBOW

Código	Comprimento	Saída	Embalagem
77470-000106	25 cm	8 Saídas Dentado	60
77470-000142	12 cm	4 Saídas Dentado	1



Com Netbow



Antes de Netbow

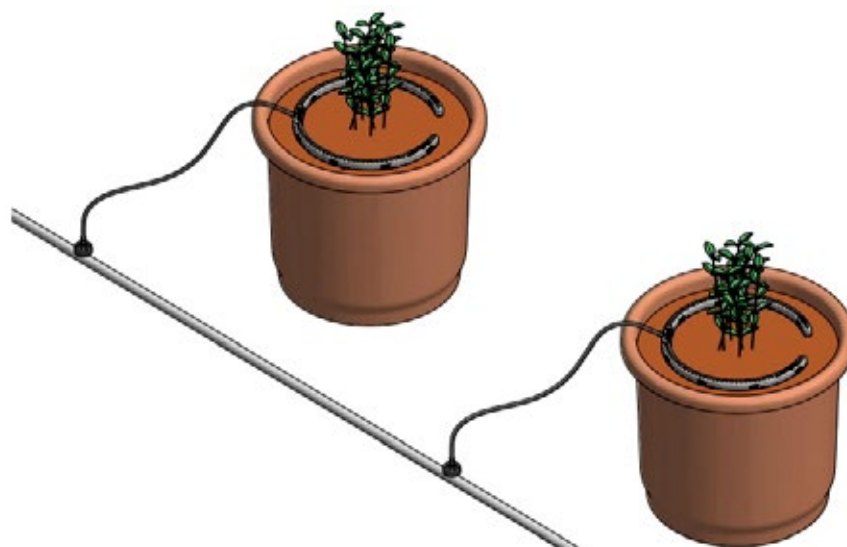

Acessórios e Conexões

Broca para PVC



Código	Diâmetro	Embalagem
45000-003200	16 mm	1

Conector Inicial com Chula



Código	Diâmetro	Embalagem
32500-006730	17 mm	100
32500-010300	20 mm	1

Anel de Borracha (Chula)



	Código	Embalagem
Chula Modelo T	32000-007000	1
Chula Modelo P Bilabial	32500-010450	1

Conector União Dentado



Código	Diâmetro	Embalagem
32500-004280	16/17 mm	1
32500-007600	20 x 20 mm	1

Conector Final

Código	Diâmetro	Embalagem
32500-013000	16/17 mm	1
32500-014400	20 mm	1

**Conector Tê Dentado**

Código	Diâmetro	Embalagem
32500-050700	16/17 mm	1
32500-008400	20 x 20 mm	1

**Conector Cotovelo Dentado**

Código	Diâmetro	Embalagem
32500-050800	16/17 mm	1
32500-010000	20 x 20 mm	1

**Conector Dentado Rosca Macho**

Código	Diâmetro	Embalagem
32500-004400	17 mm x 1/2"	1
32500-008100	20 mm x 3/4"	1



Registro Inicial 16 mm com Rosca



Código	Diâmetro	Embalagem
01542-000023	16 mm	1

Conector Inicial Universal com Anel



Código	Diâmetro	Embalagem
32500-017790	16 mm	100

Conector União



Código	Diâmetro	Embalagem
32500-016770	16 mm c/ anel azul	100
32500-016720	16mm s/anel	1
32500-021300	22 mm c/ anel azul	1
32500-020800	22 mm s/ anel	1

Conector Final Typhoon



Código	Diâmetro	Embalagem
32500-016490	16 mm c/ anel azul	100
32500-016450	16 mm s/ anel	1
32500-060900	22 mm c/ anel azul	1
32500-060950	22 mm s/ anel	1

Conector com Anel

	Código	Diâmetro	Embalagem
conector de transição	32500-060500	16mm c/anel azul	1
conector de transição	32500-017020	16mm sem anel	1
conector dentado	32500-021200	20mm c/anel azul	1
conector dentado	32500-021100	20mm sem anel	1



Conector Inicial Twist Lock

	Código	Diâmetro	Embalagem
	32500-010452	16 mm	1

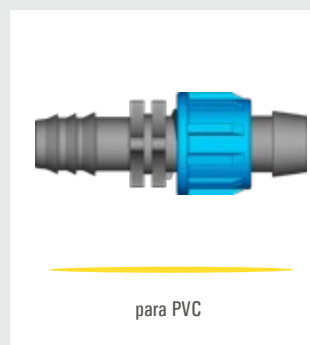

Conector União Twist Lock

	Código	Diâmetro	Embalagem
	32500-016010	16 mm	1



Anéis

	Código	Diâmetro	Embalagem
Anel Azul Parede Fina	32500-017400	16 mm	1
Anel Branco Parede Média	32500-017600	16 mm	1
Anel Preto Parede Grossa	32000-006950	16 mm	1
Anel Branco Parede Média	32500-017740	22 mm	1



Válvula de Final de Linha Automática

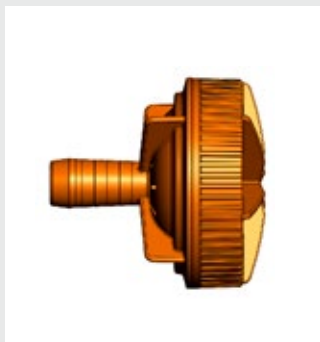

	Código	Diâmetro	Embalagem
MOD. 540 8 l/h	32000-007880	16 mm c/Anel	1
MOD. 600 8 l/h	32000-007890	22 mm RM 1/2"	1

Conectores para Válvula de Final de Linha Automática



	Código	Diâmetro	Embalagem
Adaptador sem anel	32500-018245	22 mm 1/2" RF	1
Adaptador anel azul	32500-018265	22 mm 1/2" RF	1
Adaptador ranhurado	32500-007560	17mm 1/2" RF	1

Adaptador Reto PCJCIL



	Código	Diâmetro	Embalagem
Dentado	32000-001950	5x3	1

Conector Manifold 2 Saídas Flat



	Código	Embalagem
	32000-002530	1

Conector Manifold 4 Saídas

Código	Embalagem
32000-002430	100

**Tubo SPE para Gotejador**

Comprimento	Código	Diâmetro	Embalagem
200 m	40000-002100	5 x 3,2 mm	1





Conectores PVC™

CONEXÃO 16MM TWD PAREDE FINA SEM CHICOTE (DIRETO NO PVC) 16050 16060 16080 16100 16125 16150 16180							
INICIAL		TRANSIÇÃO		UNIÃO		FINAL	
		X					
32500-010450	CHULA PARA CONECTOR INICIAL PARA PE/PVC			32500-016770	CONECTOR UNIAO C/ANEL AZ 100/C	32500-016490	CONECTOR FINAL C/ANEL AZ 100/C
32500-017790	CONECTOR INICIAL PE 16MM C/ANEL AZ 100/C			32500-016010	CONECTOR UNIAO TWIST LOCK 16MM		
32500-010450	CHULA PARA CONECTOR INICIAL PARA PE/PVC						
32500-010452	CONECTOR INICIAL TWIST LOCK 16MM P/ PVC						

CONEXÃO 16MM TWD PAREDE FINA COM CHICOTE 16050 16060 16080 16100 16125 16150 16180							
INICIAL		TRANSIÇÃO		UNIÃO		FINAL	
32500-006730	CONECTOR INICIAL DENT 17MM C/CHULA 100/C	32500-060500	CONECTOR TRANS 17X16.5 COM ANEL L	32500-016770	CONECTOR UNIAO C/ANEL AZ 100/C	32500-016490	CONECTOR FINAL C/ANEL AZ 100/C
		32000-006950	ANEL P/ RAM/TIRAN 17MM - PR				
		32500-016720	CONECTOR UNIAO TYPHOONXTYPHOON-UNIVERSAL	32500-016010	CONECTOR UNIAO TWIST LOCK 16MM		
		32500-017400	ANEL P/ CONECTOR TYPHOON UNIVERSAL - AZ				

CONEXÃO 16MM MWD PAREDE MÉDIA COM CHICOTE
 16200 16250

INICIAL		TRANSIÇÃO		UNIÃO		FINAL	
							
32500-006730	CONECTOR INICIAL DENT 17MM C/CHULA 100/C	32500-017020	CONECTOR TRANS 16MM SEM ANEL	32500-017600	ANEL P/ CONECTOR TYPHOON 0,6 - BR	32500-017600	ANEL P/ CONECTOR TYPHOON 0,6 - BR
		32500-017600	ANEL P/ CONECTOR TYPHOON 0,6 - BR	32500-01672	CONECTOR UNIAO TYPHOONXTYPHOON-UNIVERSAL		
		32000-006950	ANEL P/ RAM/TIRAN 17MM - PR	32500-017600	ANEL P/ CONECTOR TYPHOON 0,6 - BR	32500-016450	CONECTOR FINAL TYPHOON - UNIVERSAL
		32500-01672	CONECTOR UNIAO TYPHOONXTYPHOON-UNIVERSAL				
		32500-017600	ANEL P/ CONECTOR TYPHOON 0,6 - BR	32500-016010	CONECTOR UNIAO TWIST LOCK 16MM		

CONEXÃO 16MM HWD PAREDE GROSSA COM CHICOTE
 16009 16010 16012

INICIAL		TRANSIÇÃO		UNIÃO		FINAL	
							
32500-006730	CONECTOR INICIAL DENT 17MM C/CHULA 100/C	32500-004280	CONECTOR UNIAO DENTADO 16/17 X 16/17MM	32500-004280	CONECTOR UNIAO DENTADO 16/17 X 16/17MM	32500-013000	CONECTOR FINAL 16/17

CONEXÃO 22MM TWD PAREDE FINA COM CHICOTE
 22150

INICIAL		TRANSIÇÃO		UNIÃO		FINAL	
							
32500-010300	CONECTOR INICIAL DENTADO C/CHULA 20MM	32500-021200	CONECTOR DENTADO 20MMX22MM C/ ANEL	32500-021300	CONECTOR UNIAO 22MM COM ANEL AZUL	32500-060900	CONECTOR FINAL 22MM COM ANEL AZUL

CONEXÃO 22MM MWD PAREDE MÉDIA COM CHICOTE
 22250

INICIAL		TRANSIÇÃO		UNIÃO		FINAL	
							
32500-010300	CONECTOR INICIAL DENTADO C/CHULA 20MM	32500-021100	CONECTOR DENTADO 20MMX22MM S/ ANEL	32500-017740	ANEL BRANCO PARA CONECTOR 22MM	32500-017740	ANEL BRANCO PARA CONECTOR 22MM
		32500-017740	ANEL BRANCO PARA CONECTOR 22MM	32500-020800	CONECTOR UNIAO 22MM - SEM ANEL	32500-060950	CONECTOR FINAL 22MM S/ ANEL
				32500-017740	ANEL BRANCO PARA CONECTOR 22MM		

CONEXÃO 22MM HWD PAREDE GROSSA COM CHICOTE
 22009 22010 22012

INICIAL		TRANSIÇÃO		UNIÃO		FINAL	
							
32500-010300	CONECTOR INICIAL DENTADO C/CHULA 20MM	32500-007600	CONECTOR UNIAO DENTADO 20 X 20MM	32500-007600	CONECTOR UNIAO DENTADO 20 X 20MM	32500-014400	CONECTOR FINAL 20MM

KITS

- KIFNET
- HEADKIT HF

| pág. 94

| pág. 95





KIFNET

Apresentação

- Kit de irrigação familiar por gotejamento.
- Produto único, diferenciado e sustentável.
- Sistema simples, modular e acessível.
- Simples instalação.
- Funciona por gravidade, dispensando o uso de energia elétrica.

Aplicação

- Irrigação em hortas e canteiros.

Dados Técnicos

- Disponível em 3 tamanhos: 500 m², 1000 m² e 2000 m².
- Itens inclusos: Válvula de controle, Filtro, Tubo PVC e Gotejadores.
- Itens não inclusos: Reservatório e Pedestal.
- O reservatório deve ser instalado a 1,5 m de altura.



KifNet



Descrição	Código	Área Irrigada	Embalagem
Kit de Irrigação Familiar por Gotejamento	01597-150500	500 m ²	1
Kit de Irrigação Familiar por Gotejamento	01597-151000	1.000 m ²	1
Kit de Irrigação Familiar por Gotejamento	01597-152000	2.000 m ²	1

HEADKIT HF

Apresentação

- Kit de fertirrigação.
- Tudo em um.
- Sistema simples, modular e acessível.
- Simples instalação.

Aplicação

- Fertirrigação.

Dados Técnicos

- Disponível em 2 tamanhos: 2" para vazão de até 30,00 m³/h e 3" para vazão de até 50,00 m³/h.
- Itens inclusos: Suporte, Manifold, Registros, Mangueira, Venturi, Manômetros e Válvula Borboleta.

HEADKIT

Código	Diâmetro	Embalagem
77458-000501	2"	1
77458-000502	3"	1



FILTROS E ACESSÓRIOS

- FILTROS E ACESSÓRIOS | pág. 98
- VÁLVULAS, MEDIDORES E ACESSÓRIOS | pág. 99





DG-10

DG-10

NETAFIM

Filtros, Medidores e Acessórios

Filtro de Tela Manual



Descrição	Código	Vazão (m³/h)	PN (bar)	Embalagem
FILTRO DE TELA SG MANUAL 2" T MINI	71970-000101	15,00	8	1
FILTRO DE TELA SG MANUAL 3" T JUMBO	71970-000231	30,00	8	1
FILTRO DE TELA SG MANUAL 3" T DUPLO	71970-000291	50,00	8	1

Filtro de Tela Automático



Descrição	Código	Vazão (m³/h)	PN (bar)	Embalagem
FILTRO DE TELA SG AUTO.V 2"	71960-000100	25,00	8	1
FILTRO DE TELA SG AUTO.V 3"	71960-000150	35,00	8	1
FILTRO DE TELA SG AUTO.V 4"	71960-000250	75,00	8	1
FILTRO DE TELA SG AUTO.H 4"	71960-000273	80,00	8	1
FILTRO DE TELA SG AUTO.H 6"	71960-000323	120,00	8	1
FILTRO DE TELA SG AUTO.H 8"	71960-000440	250,00	8	1
FILTRO DE TELA SG AUTO.H 10"	71960-000481	300,00	8	1

Filtro de Disco Manual



Descrição	Código	Vazão (m³/h)	PN (bar)	Embalagem
FILTRO DISCO NETAFIM MANUAL 3/4" Y	71930-000100	3,00	8	1
FILTRO DISCO NETAFIM MANUAL 1" Y	71930-000101	6,00	8	1
FILTRO DISCO NETAFIM MANUAL 1 1/2" Y	71930-000102	15,00	8	1
FILTRO DISCO NETAFIM MANUAL 2" Y	71930-000103	20,00	8	1
FILTRO DISCO NETAFIM MANUAL 2" T	71930-000202	30,00	8	1
FILTRO DISCO NETAFIM MANUAL 3" T	71930-000211	50,00	8	1

Filtro de Disco Automático



Descrição	Código	Vazão (m³/h)	PN (bar)	Embalagem
FILTRO DISCO ALPHADISC SNG I/L 3"	70606-000100	40,00	10	1
FILTRO DISCO ALPHADISC SNG XL I/L 3"	70606-000104	60,00	10	1
FILTRO DISCO ALPHADISC SNG XL I/L 4"	70606-000108	90,00	10	1
FILTRO DISCO ALPHADISC DUO XL 6"	70606-000113	180,00	10	1
FILTRO DISCO ALPHADISC TRI XL 8"	70606-000115	270,00	10	1
FILTRO DISCO ALPHADISC DUO 6"/DUO 6" XL	70606-000200	360,00	10	1
FILTRO DISCO ALPHADISC TRI 8"/DUO 6" XL	70606-000202	450,00	10	1
FILTRO DISCO ALPHADISC TRI 8"/TRI 8" XL	70606-000204	540,00	10	1

Filtro de Areia

Descrição	Código	Vazão (m³/h)	PN (bar)	Embalagem
FILTRO AREIA SANDSTORM AUTO 2X20"	71911-000075	28,00	8	1
FILTRO AREIA SANDSTORM AUTO 2X24"	71911-000400	40,00	8	1
FILTRO AREIA SANDSTORM AUTO 3X24"	71911-000401	60,00	8	1
FILTRO AREIA SANDSTORM AUTO 4X24"	71911-000402	80,00	8	1
FILTRO AREIA SANDSTORM AUTO 5X24"	71911-000403	100,00	8	1
FILTRO AREIA SANDSTORM AUTO 4X30"	71911-000322	120,00	8	1
FILTRO AREIA SANDSTORM AUTO 2X36"	71911-000405	90,00	8	1
FILTRO AREIA SANDSTORM AUTO 3X36"	71911-000406	135,00	8	1
FILTRO AREIA SANDSTORM AUTO 4X36"	71911-000407	180,00	8	1
FILTRO AREIA SANDSTORM AUTO 5X36"	71911-000408	225,00	8	1
FILTRO AREIA SANDSTORM AUTO 6X36"	71911-000409	270,00	8	1
FILTRO AREIA SANDSTORM AUTO 7X36"	71911-000410	315,00	8	1
FILTRO AREIA SANDSTORM AUTO 8X36"	71911-000411	360,00	8	1
FILTRO AREIA SANDSTORM AUTO 3X48"	71911-000412	240,00	8	1
FILTRO AREIA SANDSTORM AUTO 4X48"	71911-000413	320,00	8	1
FILTRO AREIA SANDSTORM AUTO 5X48"	71911-000414	400,00	8	1
FILTRO AREIA SANDSTORM AUTO 6X48"	71911-000415	480,00	8	1
FILTRO AREIA SANDSTORM AUTO 7X48"	71911-000416	560,00	8	1
FILTRO AREIA SANDSTORM AUTO 8X48"	71911-000417	640,00	8	1
FILTRO AREIA SANDSTORM AUTO 9X48"	71911-000418	720,00	8	1
FILTRO AREIA SANDSTORM AUTO 10X48"	71911-000419	800,00	8	1



Medidores

Descrição	Código	Embalagem
DOROT MEDIDOR IRT 3" ISO16 100L/1M3	71670-000300	1
DOROT MEDIDOR IRT 4" ISO16 100L/1M3	71670-000310	1
DOROT MEDIDOR IRT 6" ISO16 1M3/10M3	71670-000223	1
DOROT MEDIDOR IRT 8" ISO16 1M3/10M3	71670-000320	1
DOROT MEDIDOR IRT 10" ISO16 1M3/10M3	71670-000319	1



Válvula Série 75 3 Vias sem Fecho Básica

Descrição	Código	Embalagem
DOROT VALV PLAS 75-1" BASICA-BSP	71600-001280	1
DOROT VALV PLAS 75-1,5" BASICA-BSP	71600-001920	1
DOROT VALV PLAS 75-2" BASICA-BSP	71600-002320	1
DOROT VALV PLAS 75S-3" BASICA - BSP	71600-003450	1



Válvula Série 75 3 Vias com Fecho Básica

Descrição	Código	Embalagem
DOROT VALV PLAS 75T-1" BASICA - BSP	71600-001265	1
DOROT VALV PLAS 75T-1,5" BASICA - BSP	71600-002100	1
DOROT VALV PLAS 75T-2" BASICA - BSP	71600-002400	1
DOROT VALV PLAS 75ST-3" BASICA - BSP	71600-003441	1

Válvula Série 80 3 Vias com Fecho Básica

Descrição	Código	Embalagem
DOROT VALV PLAS 80T-1,5" BASICA - BSP	71600-002150	1
DOROT VALV PLAS 80T-2" BASICA - BSP	71600-002720	1

Válvula Série 80 2 Vias com Fecho Elétrica

Descrição	Código	Embalagem
DOROT VALV PLAS 80T-1" BSP - 2WNC 24VAC	71640-007390	1
DOROT VALV PLAS 80T-2" BSP - 2WNC 24VAC	71640-007750	1

Válvula Série 90

Descrição	Código	Embalagem
DOROT VALVULA PVC 96-90 BASICA	71600-005520	1
DOROT VALVULA PVC 96-110 BASICA	71600-005990	1
DOROT VALVULA PVC 96-160 BASICA	71600-005878	1

Válvula Série 100

Descrição	Código	Embalagem
DOROT VALV MET 44-2" BASICA - BSP	71600-002846	1
DOROT VALV MET 47-3" BASICA - ABNT	71600-003590	1
DOROT VALV MET 47-4" BASICA - ABNT	71600-004120	1
DOROT VALV MET 47-6" BASICA - ABNT	71600-004520	1
DOROT VALV MET 47-8" BASICA - ABNT	71600-004698	1
DOROT VALV MET 47-10" BASICA - ABNT	71600-004960	1
DOROT VALV MET 47-12" BASICA - ABNT	71600-005120	1

**Válvula de Alívio Rápido Plástica**

Descrição	Código	Embalagem
DOROT V.ALIVIO A.PL S80 1,5"29-500Y-BSP	71600-000374	1
DOROT V.ALIVIO A.PL S80 2"29-500Y-BSP	71600-000365	1
DOROT V.ALIVIO A.PL S80 3"29-500Y-BSP	71600-013442	1

**Válvula de Alívio Rápido Metálica**

Descrição	Código	Embalagem
DOROT VAL MET ALIVIO 84-3" BSP - 68510	71600-008175	1
DOROT VAL MET ALIVIO 84-2" BSP - 68510	71600-012525	1

**Registro 3 Vias**

	Código	Embalagem
Registro Man 3 Vias SAGIV SY-3 Base M 1/8" x F 1/8" (2" a 4")	76040-001600	1
Registro Man 3 Vias SAGIV SY-6 Base M 1/4" x F 1/4"	76040-001700	1



Pilotos



Produtos	Código	Embalagem
Piloto 3-Vias Plástico 29-200 - PRPS	71680-001100	1
Mini Piloto 3-Vias Metálico 31-10S - PS	71680-001195	1
Mini Piloto 3-Vias Metálico 31-10R - PR	71680-001198	1
Piloto 3-Vias Metálico 31-310 - PR/PS	71680-001210	1
Piloto 3-Vias Metálico 66-310 - PS/QR/RE	71680-001400	1
Piloto 2-Vias Metálico 68-510 - PR/PS	71680-001440	1

PR- PILOTO REDUTOR DE PRESSÃO
 PS- PILOTO SUSTENTADOR DE PRESSÃO
 QR - ALIVIO RÁPIDO
 RE - ANTECIPADOR DE GOLPES

Válvula de Ar



Descrição	Código	Embalagem
DOROT ANTIVACUO (CINETICA) 3/4" PN10 BSP	32600-005912	1
DOROT ANTIVACUO (CINETICA) 1" PN10 BSP	32600-006004	1
DOROT ANTIVACUO (CINETICA) 2" PN10 BSP	32600-006003	1
DOROT VENTOSA (COMBINADA) 3/4" PN10 BSP	32600-006061	1
DOROT VENTOSA (COMBINADA) 1" PN10 BSP	32600-006062	1
DOROT VENTOSA (COMBINADA) 2" PN10 BSP	32600-006064	1
DOROT VENTOSA (COMBINADA) 1" PN16 BSP	32600-006066	1
DOROT VENTOSA (COMBINADA) 2" PN16 BSP	32600-006067	1

Válvulas de Retenção



Produto	Código	Embalagem
ARI Válvula Retenção 3" PN10 NR-010	70420-000800	1
ARI Válvula Retenção 4" PN 10 NR-010	70420-001180	1
ARI Válvula Retenção 6" PN10 NR-010	70420-005660	1
ARI Válvula Retenção 8" PN10 NR-010	70420-005670	1
ARI Válvula Retenção 10" PN10 NR-010	70420-006110	1
ARI Válvula Retenção 3" PN16 NR-010	70420-006040	1
ARI Válvula Retenção 4" PN16 NR-010	70420-006050	1
ARI Válvula Retenção 6" PN16 NR-010	70420-006081	1
ARI Válvula Retenção 8" PN16 NR-010	70420-006101	1

Diafragma



	Código	Embalagem
DOROT KIT DIAFRAGMA 75-1 N164	71680-007045	1
DOROT KIT DIAFRAGMA 75-112/75-2/75-3 N21	71680-006170	1
DOROT KIT DIAFRAGMA 75-3S N330	71680-006380	1
DOROT DIAFRAGMA 96-90/96-110 N95	71680-007660	1
DOROT DIAFRAGMA 96-160 N52	71680-007670	1

Reguladores de Pressão

Produto	Código	Embalagem
Regulador de Pressão 2000 3/4" 06MCA/9PSI	30500-001000	1
Regulador de Pressão 2000 3/4" 08MCA 12PSI	30500-001100	1
Regulador de Pressão 2000 3/4" 11MCA 15PSI	30500-001200	1
Regulador de Pressão 2000 3/4" 14MCA 20PSI	30500-001300	1
Regulador de Pressão 2000 3/4" 18MCA 25PSI	30500-001400	1
Regulador de Pressão 2000 3/4" 20MCA 30PSI	30500-001500	1
Regulador de Pressão 2000 3/4" 25MCA 35PSI	30500-001600	1
Regulador de Pressão 2000 3/4" 30MCA 43PSI	30500-001700	1
Regulador de Pressão 2000 3/4" 35MCA 50PSI	30500-001800	1
Regulador de Pressão 2000 3/4" 40MCA 57PSI	30500-001900	1
Regulador de Pressão 2000 1 1/2" 06MCA/9 PSI	30520-001000	1
Regulador de Pressão 2000 1 1/2" 08MCA/12 PSI	30520-001100	1
Regulador de Pressão 2000 1 1/2" 11MCA/15 PSI	30520-001200	1
Regulador de Pressão 2000 1 1/2" 14MCA/20 PSI	30520-001300	1
Regulador de Pressão 2000 1 1/2" 18MCA/25 PSI	30520-001400	1
Regulador de Pressão 2000 1 1/2" 20MCA/30 PSI	30520-001500	1
Regulador de Pressão 2000 1 1/2" 25MCA/35 PSI	30520-001600	1
Regulador de Pressão 2000 1 1/2" 30MCA/43 PSI	30520-001700	1
Regulador de Pressão 2000 1 1/2" 35MCA/50 PSI	30520-001800	1
Regulador de Pressão 2000 1 1/2" 40MCA/57 PSI	30520-001900	1
Regulador de Pressão 2000 2" 6MCA/9 PSI	30540-000900	1
Regulador de Pressão 2000 2" 8MCA/12 PSI	30540-000901	1
Regulador de Pressão 2000 2" 11MCA/15 PSI	30540-000902	1
Regulador de Pressão 2000 2" 14MCA/20 PSI	30540-000903	1
Regulador de Pressão 2000 2" 18MCA/25 PSI	30540-000904	1
Regulador de Pressão 2000 2" 20MCA/30 PSI	30540-000905	1
Regulador de Pressão 2000 2" 25MCA/35 PSI	30540-000906	1
Regulador de Pressão 2000 2" 30MCA/43 PSI	30540-000907	1
Regulador de Pressão 2000 2" 35MCA/50 PSI	30540-000908	1
Regulador de Pressão 2000 2" 40MCA/57 PSI	30540-000909	1
Regulador de Pressão 2000 2" 45MCA/64 PSI	30540-000910	1



3/4"



1 1/2"



2"

Manômetros

Produto	Código	Embalagem
MANOMETRO 0 - 2,5 BAR C/ GLIC	01542-000600	1
MANOMETRO 0 - 6 BAR C/ GLIC	01542-000610	1
MANOMETRO 0 - 10 BAR C/ GLIC	01542-000620	1
MANOMETRO 0 - 16 BAR C/ GLIC	01542-000630	1
MANOMETRO 0 - 25 BAR C/ GLIC	01542-000640	1
MANOMETRO 0 - 40 BAR C/ GLIC	01542-000650	1



Acessórios para Manômetros



Descrição	Código	Embalagem
AGULHA P/ MAN(METRO - RAVIT	75600-004400	1
ADAPTADOR P/ MANOMETRO P/ PE	63000-002800	1

Timers e Controladores



Descrição	Código	Embalagem
TIMER ITEC 6 AC	73120-002000	1
TIMER ITEC 6 DC	73120-002800	1
NETAFIM TIMER MINI-AG 6/12V – 10S DC 12V	73240-041080	1
NETAFIM TIMER MINI-AG 230V – 10S AC 24V	73240-041090	1
GALCON AC 9S MODELO 8059 COM GABINETE	71200-007160	1
GALCON DC 9S MODELO 6059 COM GABINETE	71200-009010	1
GALCON AC24 MODELO 800248 COM GABINETE	71200-009800	1
GALCON MODULO 4 SAIDAS ADICIONAIS	71200-009900	1

Aquativ



Produto	Código	Embalagem
AQUATIV AC - 1 SOLENOIDE C/ SUPORTE	35500-001300	1
AQUATIV DC - 1 SOLENOIDE C/ SUPORTE	35500-002000	1
AQUATIV - REGUA ALUM. P/ 4 SOLENOIDES	35500-000210	1
AQUATIV - REGUA ALUM. P/ 6 SOLENOIDES	35500-000215	1
AQUATIV - REGUA ALUM. P/ 10 SOLENOIDES	35500-003112	1

Solenoides



	Código	Embalagem
SOLENOIDE 12VDC/NO/3V/3F (C/ADAPT)	70800-005965	1
SOLENOIDE 12VDC/NO/3V/2F	71680-000180	1
SOLENOIDE 24VAC/NC/2V/2F	71640-007140	1
SOLENOIDE 24VAC/NO/3V/2F (C/BASE)	71640-006980	1
SOLENOIDE 24VAC/NC/3V/2F (C/BASE)	71640-007090	1
ADAPTADOR PARA SOLENOIDE/GALIT	70800-006650	1

Ted e Galit

Descrição	Código	Embalagem
GALIT MAD TAKIN - RELE HIDR.	73220-001900	1
EQUALIZADOR TOPOGRAFICO (TED) MAD TAKIN	73220-004000	1



Conectores para Automação

Descrição	Código	Embalagem
CONECTOR UNIAO TEFEN 8 X 8	76400-001300	1
CONECTOR TE 8X8X8	76400-004000	1
CONECTOR RETO TEFEN 8 X 1/8" M	76400-002100	1
CONECTOR RETO TEFEN 8 X 1/4" M	76400-002300	1
CONECTOR JOELHO TEFEN 8X1/8"M	76400-003400	1
CONECTOR JOELHO TEFEN 8X1/4"M	76400-003500	1
CONECTOR TEFEN 8X1/8" MX8	76400-004400	1
CONECTOR TEFEN 8X1/4" MX8	76400-004500	1
TEFEN (BUCHA RED) 1/2"M X 1/4"F	76400-010000	1
TEFEN (BUCHA RED) 1/4"M X 1/8"F	76400-010200	1
CONECTOR TEFEN 8 X 1/8" F	76400-002200	1
CONECTOR TEFEN 8 X 1/4" F	76400-002400	1
CONECTOR JOELHO TEFEN 8X8	76400-002800	1
CAP 1/8"	76400-005700	1
NIPEL 1/8"	76400-006200	1
NIPEL 1/4"	76400-006300	1
NIPEL RED. TEFEN 1/4"X 1/8"	76400-006600	1
LUVA 1/8" ROSCAVEL	76400-007100	1
LUVA 1/4" ROSCAVEL	76400-007200	1
TEFEN LUVA 3/8" ROSCAVEL	76400-007300	1
TEFEN ADAPTADOR 1/4"F X 1/8"M	76400-009000	1
TEFEN SOQUETE ENGATE RAPIDO PRETO	76400-010500	1
TEFEN PLUG ROSCA INTERNA 1/4"	76400-010700	1
TEFEN REG AGULHA 1/4 PARA+VITON NETAJET	76400-011380	1
FILTRO DE DEDO 1/8" X 1/4"TEFEN 100 MESH	76400-013755	1
TE 8MM*1/8"*1/4" C/ PTO PRESSAO	76400-015901	1
TE 1/8"*8MM*1/4" C/ PTO PRESSAO	76400-015902	1



Injetor de Fertilizantes e Venturi

Descrição	Código	Embalagem
INJ. FERT. VENTURI 3/4"X 0.9	33000-001300	1
NETAFIM VENTURI 2"	33000-001410	1
HEADKIT HF 2"	77458-000501	1
HEADKIT HF 3"	77458-000502	1





WWW.NETAFIM.COM.BR | SAC (16) 0800-940-1573



facebook.com/NetafimBrasil



youtube.com/NetafimBrasil